

PROXXON

PROXXON
MICROMOT
System

*Náradie s
charakterom!*



2021



PROXXON

*The fine tool
company!*



Spoločnosť PROXXON už viac ako štyridsať rokov vyrába nástroje pre systém MICROMOT. Vysoko kvalitné jemné elektrické náradie. Viditeľná a hmatateľná kvalita. Vyrobené pre technologických nadšencov.

- *Sériová výroba všetkých ručných elektrických nástrojov je v meste Wecker (Luxembursko).*
- *20 CNC strojov (tu je znázornené DMG MORI typ NLX 2500) ako aj výroba, montáž sústruhov a frézok je v meste Klausen (Nemecko).*
- *Obchodné sídlo je v „Industriepark Region Trier“ z ktorého dodávame a poskytujeme služby pre našich distribučných partnerov vo viac ako 80 krajinách po celom svete.*



Multibrúska a vŕtačka FBS 240/E **Sila ukrytá v tichosti !**

Vhodné pre brúsenie, frézovanie, vŕtanie, leštenie, kefovanie, rezanie a gravírovanie.

Vysoké otáčky až 22 000ot./min. môžu vďaka elektronickej regulácii plynulo klesnúť na 5 000 otáčok/min. A to pri rovnakom krútiacom momente v spodnej oblasti otáčok. Táto funkcia je mimoriadne dôležitá pre kefovanie, jemné vŕtanie, leštenie. Uloženie vretena je v guľičkovom ložisku (aretácia pri výmene nástroja stlačením tlačidla). Upevňovacia objímka stroja s priemerom 20mm je kompatibilná so všetkými horizontálnymi aj vertikálnymi stojanmi PROXXON MICROMOT.

Vysokokvalitný, vyvážený a tichý motor s dlhou životnosťou. Telo stroja je z kvalitného plastu vystuženého sklenenými vláknami. Dodávaná je v praktickom plastovom balení so 43 dielnym pracovným príslušenstvom.

Technické údaje:

230V. 5 000 – 22 000 ot/min. 100W. Dĺžka 200mm. Hmotnosť 450g. Ochranná izolácia triedy 2. S bezkľúčovým skľučovadlom pre stopky od 0,3 do 3,2mm.

Obj. č. 28 472

Pozor:

FBS 240/E môže tiež pracovať s oceľovými klieštinami MICROMOT (pozri str. 30).

Poznámka:

Extra tenký MICROMOT 230/E s priemerom 37 mm a hmotnosťou len 270g nájdete na strane 14.



Kryt z nylonu vystužený sklenenými vláknami prispôsobený na jemné uchopenie.

230 VOLT

DM/062524
Design Patent
MICROMOT by PROXXON



DM/062524
Design Patent
MICROMOT by PROXXON



Komplet so 43 dielnym vysokokvalitným príslušenstvom v praktickom plastovom kufríku.



Ku všetkým produktom, ktoré sú označené týmto symbolom je uvedené na stránkach www.proxxon.com video zobrazujúce použitie. Pozrite si ho!

Priemyselná vrtačka a brúska IBS/E

- Na vrtanie, frézovanie, brúsenie, leštenie, kefovanie, čistenie, rezanie, gravírovanie.
- Pre jemnú mechaniku, modelárstvo, výrobu šperkov, optiku, umelecké remeslá a elektroniku.



Precízny hriadeľ z leštenej ocele uložený v guľôčkovom ložisku. Jednoduchá výmena nástroja stlačením aretačného tlačidla.

Tichý, vyvážený, silný motor s výkonom 100W. Plynulá elektronická regulácia otáčok od 5 000 – 22 000 ot./min.



Hlava telesa z hliníkového tlakového odliatku zaisťuje presné uloženie a väčšiu stabilitu pri extrémnom zaťažení.

Zaručená bezpečnosť: ochranná izolácia podľa triedy 2.



S 34 dielnym príslušenstvom v priemyselnej kvalite. Všetky upínacie stopky sú s priemerom 2,35mm. Samostatná sada šiestich trojčelustových klieštin s priemerom od 1 – 3,2mm (pozri str. 30).

Vysoká presnosť rotačného pohybu (max. 3/100mm). Už žiadne vibrácie upnutých nástrojov.

Rýchlobežný motor so špeciálne vyváženým rotorom. Plynulá elektronická regulácia otáčok. Precízny hriadeľ z leštenej ocele uložený v guľôčkovom ložisku. So šiestimi trojčelustovými oceľovými klieštinami s priemerom 1 – 1,5 – 2 – 2,4 – 3 – 3,2mm vrátane upínacej matice.



Hlava prevodovky z liateho hliníka s 20 mm objímkou

MICROMOT umožňujúcou presné vsadenie do vrtacích a horizontálnych podstavcov. Hlavný kryt zo sklolaminátu spevnený POLYAMIDOM. Dodávané s 34 nadstavcami a reznými telieskami v odolnom plastovom púzdre.

Technické údaje:
230V. 5 000 – 22 000 ot./min. 100W. Dĺžka 230mm. Hmotnosť 500g. Trieda izolácie 2.

Obj. č. 28 481

Poznámka:

MICROMOT-klieštinové **1** upínacie púzdra sú vyrobené z kalenej ocele s vysokou pružnosťou. Vďaka trom čelustiam vzniká podstatne lepšie vedenie stopky nástroja. **2** Je to neporovnateľné s kalenými klieštinami so štyrmi čelustami alebo klieštinami z neželezných kovov (mosadz, hliník). **3** Toto je veľmi dôležité pri uchopení tak malých priemerov. Pozri stranu 30!



Všetky uvedené nástroje sú dodávané v kufríku z vysokokvalitného POLYPROPYLENU. Kufrík na uskladnenie prístroja. Vyrobený z vysoko kvalitného PP. Pekný tvar, veľkosť a stabilita umožňujú ľahké uskladnenie prístroja po práci. Miesto pre etiketu na boku umožňuje ľahké označenie obsahu.

Porovnateľne drahší špeciálny jednosmerný (DC) motor s technológiou stáleho magnetu.

V zväzhu k veľkosti, technológia permanentného magnetu robí stroj veľmi výkonný, tichý s dlhou životnosťou. Z dôvodu jeho veľmi vysokej účinnosti, tento motor vyžaduje podstatne menej energie pre rovnaký výkon, ako iné bežne používané motory.

Samozrejme, pri využití týchto motorov je našim prvoradým záujmom vyrábať malé, štíhle prístroje s vysokým výkonom. Vynikajúci pomer súčasnej spotreby: výkon tiež významne prispieva k energetickej úspore, čím chránime naše životné prostredie!



Uhlová vrtáčka s dlhým krkom LWB/E

230 VOLT

DM/027642
Design Patent
Rights by PROXXON



S viacnásobným guľôčkovo uloženým hriadeľom v pevnom kryte z hliníkového tlakového odliatku.

Vhodné pre pravouhlé rezanie. Vyvážený, tichý a silný motor. Plynulá regulácia otáčok. Kryt z POLYAMIDU spevneného sklenenými vláknami. Bezpečne uložený v plastovom kufríku (zobrazený vľavo dole).

Vrátane MICROMOT - oceľových klieštin po 1 ks 1 – 1,5 – 2 – 2,4 – 3 – 3,2mm.

Technické údaje:

230V. Výkon 100W, 3 000 – 15 000 ot./min., dĺžka 270mm. Váha 550g. Ochranná izolácia podľa triedy 2.

Obj. č. 28 492



Vrtáčka - brúska s dlhým krkom LBS/E

230 VOLT

DM/027650
Design Patent
Rights by PROXXON



Malý držiak na prehľadnejšie uloženie po použití pre príslušenstvo ako vrtáky, frézy, brúsne kotúče a tyčinky patrí k baleniu.



Hlava z hliníkového tlakového odliatku s krkom dlhým 75mm (a 20mm objímkou).

Teda ideálna pre vnútorné brúsenie a použitie v škárah a kanálikoch. Dvojrádové guľôčkové ložisko. Vreteno z ocele s uzamykacím tlačidlom pre rýchlu výmenu rezných teliesok. Špeciálne vyvážený, silný, tichý a odolný DC motor. Variabilná (celovlnová) elektronická regulácia otáčok. Hlavný kryt zo sklolaminátu spevneného POLYAMIDOM. Vrátane MICROMOT-ocelových klieštin



(po 1 ks 1 – 1,5 – 2 – 2,4 – 3 – 3,2mm). Bezpečne uložená v plastovom kufríku (zobrazený vľavo dole).

Technické údaje:

230V. Výkon 100W, 5 000 – 22 000 ot./min. Dĺžka 300mm. Váha 630g. Ochranná izolácia podľa triedy 2.

Obj. č. 28 485

Uhlová brúska s dlhým krkom LHW



Na opracovanie ocelí, neželezných kovov, skla, keramiky, dreva a plastov. Vhodné na rezanie, brúsenie, jemné leštenie a dobrušovanie.

S hriadeľom uloženým v guľôčkových ložiskách v pevnom telese z hliníkového tlakového odliatku. Vhodné pre pravouhlé rezanie. Vyvážený, tichý a silný motor. Plynulá regulácia otáčok. Kryt z POLY-AMIDu spevneného sklenenými vláknami. Bezpečne uložený v plastovom kufríku (zobrazený dole).

Komplet spolu s brúsnym kotúčom z ušľachtilého korundu (zrניות 60), lamelovým kotúčom (zrניות 100) a rezným kotúčom.

Technické údaje:

230V. Výkon 100W, 15 000 ot./min. Kotúče s priemerom 50mm a otvorom 10mm. Dĺžka 270mm. Váha 550g. Po vypnutí dobeh motora pod 1 sekundu. Ochranná izolácia podľa triedy 2.

Obj. č. 28 547

Príslušenstvo pre LHW a LHW/A (strana 17)



Gumený kotúč

So suchým zipsom na uchytenie brúsnych samolepiacich kotúčov. Priemer 50mm.

Obj. č. 28 548

1 ks



Brúsne kotúče z ušľachtilého korundu

Na hrubé brúsenie, brúsenie, ostrenie, odstraňovanie hrdze z kovov. Priemer 50mm.

Obj. č. 28 585

zrניות 60



Brúsne samolepiace kotúče

So suchým zipsom. Na opracovanie rovných a oblých plôch. Priemer 50mm.

Obj. č. 28 549 zrניות 80 12 ks

Obj. č. 28 550 zrניות 150 12 ks



Brúsne kotúče z karbidu kremíka

Na opracovanie veľmi tvrdých materiálov ako je kameň, sklo, keramika alebo kalená oceľ. Priemer 50mm.

Obj. č. 28 587

zrניות 60



Rezný kotúč z korundu

50 x 1 x 10mm. Na rezanie ocele, neželezných kovov, plastu a dreva. Priemer 50mm.

Obj. č. 28 155

5 kusov



Lamelový kotúč z korundu

Na brúsenie a leštenie temperovanej liatiny, sivej liatiny, ušľachtilej ocele, ocelí, neželezných kovov, dreva a plastov. Veľmi vysoký výkon brúsenia materiálov.

Obj. č. 28 590 zrניות 100

Obj. č. 28 591 zrניות 240



Rašpľový kotúč s kovovými ihličkami z karbidu wolfrámu pre LHW

Na modelovanie, čistenie, vyhladzovanie dreva, plastu a sklenených vlákien. Je ľahko a bezproblémovo ovládateľný. Priemer 50mm. Nevhodné pre kovy.

Obj. č. 29 050



Brúsne kotúče s brúsnou tkaninou

So suchým zipsom. Na čistenie, brúsenie, zmatňovanie ocelí, železa a neželezných kovov. Vhodný tiež na odstraňovanie farieb. Priemer 50mm.

Obj. č. 28 554 stredný 5 ks

Obj. č. 28 555 jemný 5 ks



Rašpľový rezný kotúč z karbidu wolfrámu

Vysoký výkon pri brúsení drevených a mäkkých materiálov. Zaoblený dizajn pre pohodlné tvarovanie. Menšie zahrievanie vďaka chladiacim otvorom. Priemer 50mm s otvorom 10mm.

Obj. č. 28 559



Diamantový rezný kotúč

Na jemné rezanie tvrdých materiálov, ako je sklo, porcelán, keramika a kameň. Menšie zahrievanie vďaka chladiacim otvorom. Priemer 50 x 0,6mm s otvorom 10mm.

Obj. č. 28 558

NOVINKA

NOVINKA

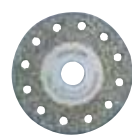

Diamantový rezný a hrubovací kotúč

Na rezanie, brúsenie a hrubovanie tvrdých materiálov, ako je sklo, porcelán, keramika a kameň. Menšie zahrievanie vďaka chladiacim otvorom. Priemer 50 x 1mm s otvorom 10mm.

Obj. č. 28 557

NOVINKA



Pásová brúska BS/E



Na dobrosovanie tvarov, vybrusovanie malých otvorov, leštenie, vybrusovanie drážok, vyhladzovanie úzkych profilov.

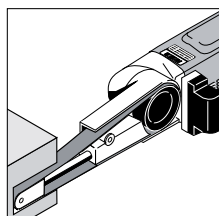

S hlavou krytu z hliníkového tlakového odliatku. Elektronická regulácia rýchlosti brúsenia. Výmena brúsneho pásu behom niekoľkých sekúnd. So štyrmi brúsnyimi pásmi (dva so zrnitosťou 100 a dva so zrnitosťou 240). Vyvážený, tichý a silný motor.

Kryt z POLYAMIDu spevného sklenenými vláknami. Brúsne rameno stlačením tlačidla otočné do 60 stupňov.

Bezpečne uložený v plastovom kufríku (zobrazený vľavo dole).

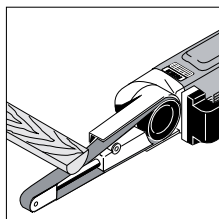

Technické údaje:

230V. Výkon 80W. Brúsny pás 10 x 330mm (dostupná plocha 10 x 110mm). Brúsna rýchlosť 225 – 450m/min. Dĺžka 350mm. Hmotnosť 650g. Ochranná izolácia podľa triedy 2.

Obj. č. 28 536

Hlavu BS/E a BS/A (strana 17) možno otočiť do uhla 60°.



Náhradné pásy pre BS/E a BS/A (strana 17)

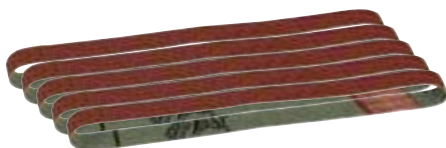

Brúsny pás z ušľachtilého korundu s pevnou spodnou tkaninou. Určený na brúsenie kovov, neželených kovov, dreva a plastu. 10 x 330mm.

Obj. č. 28 583	zrnitosť 80	5 ks
Obj. č. 28 582	zrnitosť 120	5 ks
Obj. č. 28 581	zrnitosť 180	5 ks

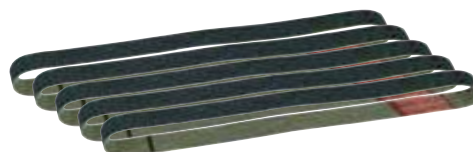

Podobne, avšak z karbidu kremíka na brúsenie skla a keramiky. Vhodné tiež na opracovanie mosadze, ocele, sivej liatiny.

Obj. č. 28 579	zrnitosť 180	5 ks
-----------------------	--------------	------



Kufrík na uskladnenie prístroja. Vyrobený z vysoko kvalitného PP. Pekný tvar, veľkosť a stabilita umožňujú ľahké uskladnenie prístroja po práci. Miesto pre etiketu na boku umožňuje ľahké označenie obsahu.

Poznámka:

Naše akumulátorové náradie nájdete na stranách 16 – 19. Medzi nimi aj akumulátorová pásová brúska RBS/A. Vyššie uvedené brúsne pásy sa hodia aj na toto náradie.



Rohová brúska OZI/E

230 VOLT



Vďaka oscilácii nevzniká vibrácia a ani spätný ráz. Výhodou je, že je možné nasadiť tiež rezacie listy!

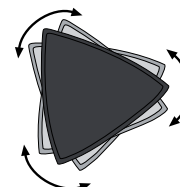

Malý no efektívny: Pre obrusovanie povrchov vo veľmi úzkych priestoroch. S upínaním na suchý zips pre rýchlu výmenu brusiva.

Oscilačný pohyb zabezpečuje tichú prevádzku a s dostupným príslušenstvom umožňuje tiež normálne a ponorné rezanie. Vlož a reži! Zariadenie s regulovateľnou rýchlosťou zabezpečuje správnu rýchlosť pre každý materiál. Špeciálny, vyvážený DC motor s nízkymi vibráciami a vysokou životnosťou. Hlava prevodovky z odliatku zinku pre presné a stabilné vedenie pohybujúcich sa častí. Telo z POLYAMIDU zosilneného sklenenými vláknami.

Dodáva sa s brúsnymi kotúčmi so zrnitosťou 80, 150 a 240 (po 10 ks), ako aj s pílovým listom HSS (šírka 14mm) pre presné štvorcové rezy do dreva, plastu a hliníka. V atraktívnom kufríku, ktorý je popísaný vpravo.



Technické údaje:

230V. Frekvencia brúsenia regulovateľná od 5 000 – 12 000 ot./min. Príkion 80W. Dĺžka 230mm. Hmotnosť 550g. Ochranná izolácia podľa triedy 2.

Obj. č. 28 520



Pre veľmi presné štvorhranné výrezy je vhodné použiť HSS rezný nástroj s reznou šírkou od 8 – 14mm.



Brúska OZI/E reže aj tam, kde je rotujúci kotúč bezradný. (Zobrazenie s HSS rezným kotúčom)

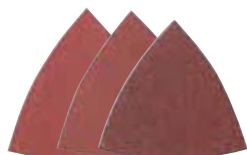

Brúsne nástroje pre OZI/E

Dlhá životnosť vďaka ušľachtilému korundu (oxid hlinitý), jemnozrnný. So špeciálnym pojivom, ktoré bráni predčasnému zaneseniu. Nosným materiálom je veľmi pevný špeciálny papier so suchým zipsom. Veľké balenie.

Obj. č. 28 891 zrnitosť 80 25 ks

Obj. č. 28 893 zrnitosť 150 25 ks

Obj. č. 28 895 zrnitosť 240 25 ks



HSS Rezný kotúč pre OZI/E

Na rezanie kovu, dreva, GRP (plast vystužený skleneným vláknom), plastov, modelárskeho tmelu a mnohých ďalších materiálov. Segmentovaný rez umožňuje presnú prácu priamo do rohov bez nadmerného rezania.

Obj. č. 28 900 Ø 65mm, 160 zuby



Diamantový rezný kotúč pre OZI/E

Použitie ako u HSS kotúča. Reže mramor, pálenú tehlu, sadrokartón a mnoho ďalších materiálov.

Obj. č. 28 902 priemer 65mm

Pásová brúska BBS/S.

230 VOLT



HSS ponorné pílové listy pre OZI/E

Pre presné štvorcové výrezy. Pre vyrezávanie otvorov a okien v modeloch lodí a lietadiel. Pre rezanie dreva, preglejky, plastu a hliníka. Max. ponorná hĺbka 16mm.

Obj. č. 28 897 Šírka čepele 8mm

Obj. č. 28 898 Šírka čepele 14mm



Pre perfektné opracovanie povrchu. S kompaktným brúsnym valcom 50 x 30mm a hlavou prevodovky z odliatku hliníka. Vyrobené v Európe.

Valcová brúska WAS/E

230
VOLT

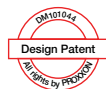

Pre brúsenie a opracovanie povrchov z ocele, neželezných kovov a nerezovej ocele.

Na brúsenie, opracovávanie, vyhladzovanie ale aj čistenie. S kompaktným brúsnym valcom (Ø 50 x 30 mm). Vyvážený špeciálny DC motor s plynulou reguláciou otáčok pre prácu na rôznych materiáloch aj pri väčšom tlaku. Hlava prevodovky z hliníkového odliatku, telo z POLYAMIDu spevnené sklenenými vláknami. S vyhladzovacím valcom-stredne

tvrdý - a brúsnym valcom so zrnitosťou 120 a 240. Vo vysokokvalitnom kufríku, ako je uvedené nižšie.

Technické údaje:

230V. 100W. Rýchlosť vretena 800 – 2 800 ot./min. Dĺžka 270mm. Hmotnosť 900g. S ochrannou izoláciou podľa triedy 2.

Obj. č. 28 560

Vyhladzovací valček (flísový) pre WAS/E a WAS/A

Pre čistenie, zmatňovanie a vyhladzovanie kovov, neželezných kovov a špeciálnej nerezovej ocele.
Ø 50mm, šírka 30mm.



Obj. č. 28 565 stredný 2 kusy

Brúsny valec pre WAS/E a WAS/A



Na čistenie, brúsenie a odstraňovanie materiálu z plochých povrchov. Lamelové kotúče zo štandardného korundu sú elastické a prispôsobujú sa obrysom obrobku.
Ø 50mm, šírka 30mm.

Obj. č. 28 561 zrnitosť 80 2 kusy

Obj. č. 28 562 zrnitosť 120 2 kusy

Obj. č. 28 563 zrnitosť 240 2 kusy

Kompaktný, ľahký stroj s neuveriteľne vysokou mierou úberu opracovávaného materiálu!

Poháňaná silným špeciálnym DC motorom, tichá a odolná.

Ľavý brúsny pás umožňuje brúsenie priamo do rohov. Jemné nastavenie valčekov zabraňuje bočnému vysunutiu pásu. Jednoduchá výmena pásov bez použitia nástrojov, keďže valčeky sú zatlačené pružinou. Telo vyrobené z POLYAMIDU spevneného sklenenými vláknami. Dodáva sa s brúsnymi pásmi so zrnitosťou 150 a 240 (každý po 5 ks). So skrutkovou zvierkou pre stacionárne použitie. Balené v atraktívnom kufríku.

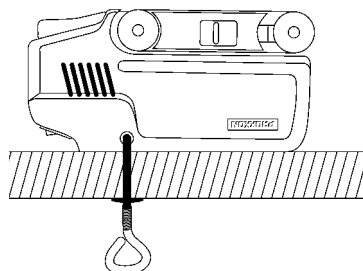

Technické údaje:

230V, Výkon 150W. Brúsny pás 40 x 260mm. Brúsna plocha 60 x 40mm. Rýchlosť pásu 160m/min. Dĺžka 175mm. Hmotnosť 1 200g. Ochranná izolácia podľa triedy 2.

Obj. č. 28 526

Brúsne pásy z ušľachtilého korundu (oxid hlinitý).

Na brúsenie kovov, neželezných materiálov, dreva a plastu. 40 x 265mm. Zrezaný tvar umožňuje presnú prácu v rohoch.



Obj. č. 28 922 zrnitosť 80 5 ks

Obj. č. 28 924 zrnitosť 150 5 ks

Obj. č. 28 928 zrnitosť 240 5 ks



Kufřík na uskladnenie prístroja. Vyrobený z vysoko kvalitného PP. Pekný tvar, veľkosť a stabilita umožňujú ľahké uskladnenie prístroja po práci. Miesto pre etiketu na boku umožňuje ľahké označenie obsahu.

Orbitálna brúska EP/E

NOVINKA

230 VOLT

Design Patent
MAJ071500
© Rights by PROXXON



11 mm zdvih leštičky umožňuje leštenie bez hologramu na lakovaných a nepokrytých kovových povrchoch bez zahrievania.

Vyvážený tichý špeciálny motor. Hladký chod prevodovky uložený v hliníkovom tele. Hlavné puzdro z polyamidu vystuženého sklenenými vláknami s mäkkou zložkou. Bezpečne uložené v kufríku s originálnym vybavením na okamžité použitie: 1x gumový podporný kotúč 50mm so suchým zipsom, 1 x leštiaca špongia (stredne tvrdá), 1 x kotúč z jahňacej vlny, 1 x filcový kotúč na leštenie kovov a neželezných kovov (stredne tvrdý), 12 x brúsny kotúč (zrnnosť 2000), dvojstupňová leštiaca emulzia SONAX na obnovu laku (2 x 25 ml), 1 x handrička z mikrovlákná a kľúč na výmenu nástrojov.

Technické údaje:

230V. Výkon 100W, 800 – 2 800 ot./min., Excentrický zdvih 11mm, Dĺžka 270mm. Hmotnosť 800g. Ochranná izolácia triedy 2.

Obj. č. 28 680



Poznámka:

Kufrík na uskladnenie prístroja. Vyrobený z vysoko kvalitného PP. Pekný tvar, veľkosť a stabilita umožňujú ľahké uskladnenie prístroja po práci. Miesto pre etiketu na boku umožňuje ľahké označenie obsahu.

Príslušenstvo pre uhlové leštičky WP/E a WP/A a orbitálne leštičky EP/E a EP/A.

Penová podložka **NOVINKA**



So zapínaním na suchý zips.

Obj. č. 29074 Ø 30mm

Obj. č. 29098 Ø 50mm

Leštiaca plst', stredná tvrdosť



Pre leštenie kovov (nerezovej ocele, mosadze a medi). S háčikom a suchým zipsom. Ø 50mm.

Obj. č. 28 666 2 kusy

Kotúč s leštiacim rúnom



Vysoko kvalitné, husté leštiace rúno pre šetrné leštenie. Ø 50mm.

Obj. č. 28 664 2 kusy

Profesionálne leštiace špongie, 50mm



Pre nanášanie leštiacej emulzie na povrchy s farebným náterom a kovové povrchy s následným preleštením. Ø 50 x 25mm.

Obj. č. 29 092 2 kusy mäkká (čierna)

Obj. č. 29 094 2 kusy stredne tvrdá (žltá)

Obj. č. 29 096 2 kusy tvrdá (biela)

Z profesionálnej súpravy na dokončovacie brúsenie a leštenie (obj.č. 29 070) – teraz k dispozícii aj jednotlivivo!

Profesionálne leštiace špongie, 30mm



Pre nanášanie leštiacej emulzie na povrchy s farebným náterom a kovové povrchy s následným preleštením. Ø 30 x 25mm.

Obj. č. 29 078 2 kusy mäkká (čierna)

Obj. č. 29 077 2 kusy stredne tvrdá (žltá)

Obj. č. 29 076 2 kusy tvrdá (biela)

NOVINKA



Uhlová leštička WP/E



Rotačný pohyb pre efektívne leštenie a pre čistenie, odstraňovanie hrdze až po „finálnu úpravu“ po lakovaní.

Vyvážený špeciálny silný motor, tichý a s dlhou životnosťou. Tichá prevodovka z tlakovej zliatiny hliníka s plynulou reguláciou otáčok (full-wave elektronika) pre nízke a konštantné otáčky aj pri vysokom prítlaku.

Telo z POLYAMIDU vystuženého sklenenými vláknami s mäkkými komponentmi. Dodávané v pevnom plastovom kufríku s originálnym príslušenstvom pre okamžité použitie stroja. Gumený kotúč s háčikom a suchým zipsom, leštiaca špongia (stredná tvrdosť), leštiace rúno, leštiaca plst' (stredná tvrdosť), brúsne kotúče – 12 ks zrno K 2 000, leštiaca emulzia SONAX (2 x 25ml) a handrička z mikrovlákna.

Technické údaje:

230 V, výkon 100W, 800 – 2 800 ot./min., dĺžka 270mm, hmotnosť 720g, ochranná izolácia triedy 2.

Obj. č. 28 660

Extra jemné brúsne kotúče



Zo silikón-karbidu. Pre finálne úpravy alebo odstraňovanie zvyškov farieb, laku a inklúzií. Ø 50mm.

Obj. č. 28 667 12 kusy zrnitosť 400

Obj. č. 28 668 12 kusy zrnitosť 1000

Obj. č. 28 670 12 kusy zrnitosť 2000

Brúsne kotúče s vlnovitou hranou



Z karbidu kremíka, na doladovanie alebo odstraňovanie lakov a zvyškov lakov najmä v automobilovom priemysle (bodové opravy). Priemer 30mm.

Obj. č. 29 082 12 kusy zrnitosť 1000

Obj. č. 29 084 12 kusy zrnitosť 2000

NOVINKA

Profesionálna sada pre finálne brúsenie a leštenie. Zahŕňa predĺženie 80mm a podložku 30mm (pre rýchle upínanie na suchý zips).

Pre opravy a práce v stiesnených priestoroch, napr. na motocykloch, ráfikoch, interiéri vozidla a v motorovom priestore. 80 mm predĺženie na dosiahnutie aj hlbokých problémových oblastí. Okrem predĺženia a 30mm penovej podložky, balenie obsahuje aj brúsne kotúče s vlnitým okrajom - zrnitosťami 1 000 a 2 500 (po 12 ks), rovnako ako aj kuželové leštiace špongie - tvrdú, stredne tvrdú a mäkkú.

Obj. č. 29 070



Elektrické rezbárske dláto MSG

**230
VOLT**

NO 000476232
Design Patent
MICROMOT BY PROXXON



Súčasťou dodávky sú tri japonské, ručne brúsené, bi-metalové dláta.

Na opracovanie všetkých druhov dreva. Na renováciu a opracovanie nábytku a obnovu starožitností.

Na výrobu šablón z linolea a jemné odstraňovanie náterov. Taktiež na opracovanie sadry. Pohon: jednosmerný špeciálny motor, tichý a s dlhou životnosťou. Hlava prevodovky je z hliníkovej tlakovej zliatiny. Hlavné teleso z POLYAMIDU vystuženého sklenenými vláknami. Tri kvalitné japonské dláta z bi-metalu (U-tvar, V-tvar a plochý tvar) patria ku dodávke. Kufrík je pekne formovaný a stabilný z vysokokvalitného POLYPROPYLÉNU.

Technické údaje:

230V. 50W. 11 000 ot./min. Dĺžka 230mm. Hmotnosť 680g. Ochranná izolácia podľa triedy 2.

Obj. č. 28 644

Náhradná sada dlát pre MSG

Z vysokokvalitnej ocele bi-metal (Made in Japan). Nosný materiál (ocel) je spojený s extrémne tvrdou volfrámovou oceľou. Špičky sú brúsené ručne kus po kuse. Každá jedna čepeľ v tvare písmena V, zaoblená veľká a malá, ako aj plochá rovná a zaoblená.



Obj. č. 28 572

Multiprofilový brúsny kameň

Predprofilovaný povrch pre ponúknuté tvary rezbárskych dlát nabrúsi ostrie dlátok ako žiletku.

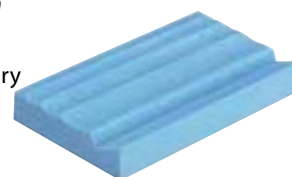

Obj. č. 28 578 Veľkosť: 100 x 63 x 15mm

Poznámka:

Rašpľový kotúč z wolfrám karbidu je ideálny pre rezbárov a používa sa v spojení s našou brúskou s dlhým krkom LHW a LHW/A. Pozri stranu 6.



Všetky uvedené nástroje sú dodávané v kufříku z vysokokvalitného POLYPROPYLÉNU. Pekný tvar, veľkosť a stabilita umožňujú ľahké uskladnenie prístroja po práci. Miesto pre etiketu na boku umožňuje ľahké označenie obsahu.



NO 000476232
Design Patent
MICROMOT BY PROXXON

Super - priamočiara píla STS/E

**230
VOLT**



Pozor:
12 - voltovú priamočiaru pílu
STS 12/E nájdete na strane 22.

Vynikajúci rezný výkon.

Hlava prevodu z hliníkového tlakového odliatku. Uhlové rezy do 45 stupňov. Redukčný prevod a plynulá regulácia počtu zdvihov. Vyvážený, tichý a silný motor. Plynulá regulácia otáčok. Kryt z POLYAMIDu spevneného sklenenými vláknami. Ideálna predovšetkým na zakrivené rezy do dreva do 12mm, dosiek plošných spojov do 5mm a neželezných kovov do 3mm. Vrátane štyroch Super-cut pílových listov s rôznym ozubením pre drevo, plast a kovy. Bezpečne uložený v plastovom kufríku (zobrazený vľavo dole).

Technické údaje:

230V. Výkon 80W, 2 000 – 4 500 ot./min. Dĺžka 230mm. Hmotnosť 700g. Ochranná izolácia podľa triedy 2.

Obj. č. 28 530

Pílový list zo špeciálnej ocele

Brúsené, šikmé ozubenie (rozteč zubov 1,5mm). Na rezanie všetkých druhov dreva, sklovláknitých doštičiek a mäkkých plastov. Vhodné pre STS/E a STS 12/E.

Obj. č. 28 054 2 ks



Pílový list z HSS ocele

S brúseným vlneným ozubením (rozteč zubov 1,06mm). Na rezanie ocelí, neželezných kovov, sklovláknitých doštičiek, výliskov, tvrdých textílií, plexiskla a izolačných materiálov. Vhodné pre STS/E a STS 12/E.

Obj. č. 28 056 2 ks



Kompaktný vysávač do dielne CW-matic



Chytré riešenie pre čisté pracovné prostredie: s priamym napojením na elektrické náradie od 25 do 2 000W. Vysávač beží tak dlho, ako beží stroj. 5 sekundový dojazd po vypnutí stroja.

Tichý chod pri vysokom sacom výkone. Veľký skladaný filter z PP, ktorý je možné čistiť manuálne aj vodou. Prídavný jemný filter z papiera (pre funkčnosť prístroja nie je bezpodmienečne nutný). Jednoduché vyprázdnenie zásobníka-veko prístroja sa odníma spolu s motorom. Opačným zasunutím hadice je možné použiť vysávač na fúkanie. Vhodný aj pre vysávanie tekutín. Dodávaný s 3,5m hadicou, 2-dielnou hliníkovou trubicou (98cm), nadstavec na vysávanie podlahy, nadstavec s kefkou, úzky nadstavec a adaptér na pripojenie štandardného nadstavca, ktorý umožňuje pripojenie všetkých prístrojov PROXXON. Prídavný držiak hadice umožňuje fixovanie hadice na určitom mieste (popis vľavo). Vrátane 6 ks papierových vreciek na odsávanie jemného prachu.

Technické údaje:

230V. 1 100W. Pripojenie elektronáradia od 25 do 2 000W. Zásobník 18l. 5m prírodná šnúra.

Obj. č. 27 490

Jemný papierový filter pre CW-matic

Pre potreby jemnej filtrácie. Pri vysávaní kvapalín je ho potrebné vybrať.

Obj. č. 27 494 5 ks



Skladaný filter pre CW-matic

Vyrobený z PP. Môže sa čistiť na sucho, alebo na mokro.

Obj. č. 27 492 1 ks



Praktický držiak sacieho hrdla je súčasťou dodávky:

Na upevnenie vysávačovej hadice. 20mm čap na zastrčenie univerzálneho držiaka UHZ (na strane 26) a koľajnicová spojka na pripojenie ku každému zveráku.



S priemerom 37mm a hmotnosťou len 270g ponúka pohodlnú manipuláciu na špičkovej úrovni vo svojej triede.

MICROMOT 230/E



Pre vrtanie, frézovanie, brúsenie, leštenie, kefovanie, rezanie a gravírovanie. Extrémne úzky kryt (z POLYAMIDU vystuženého sklenenými vláknami) s mäkkou rukoväťou, umožňujúcou držanie prístroja len dvoma prstami (uchopenie ako pero).

Vyvážený špeciálny jednosmerný DC motor. Tichý s extrémne dlhou životnosťou. Maximálna rýchlosť 22 000 ot./min môže byť priebežne regulovaná na 6 000 ot./min. prostredníctvom elektroniky. Ponúka takmer rovnaký krútiaci moment v spodnom rozsahu otáčok. To je dôležité najmä pri mikro vrtaní, kefovaní a leštení.

Hriadeľ s guľovým ložiskom. Vysoko kvalitné oceľové klieštiny MICROMOT: umožňujú upnutie aj najmenších nástrojov a stopiek

bez chvenia a hádzania prístroja. Skľučovadlo pre výmenu nástrojov možno uzamknúť zatlačením tlačidla. 20mm štandardná objímka pre upnutie do stojanov MICROMOT. Súčasťou dodávky sú oceľové klieštiny (1 – 1,5 – 2 – 2,4 – 3 a 3,2mm)

Technické údaje:

230V. 80W. 6 000 – 22 000 ot./min.
Hmotnosť 270g. Ochranná izolácia podľa triedy 2.



Obj. č. 28 440

Vrtačka/Fréza MICROMOT 230/E. Balené v kompaktnom plastovom kufříku vrátane 34 bitov a rezných nástrojov priemyselnej kvality.

NOVINKA



Vrtačka/Fréza MICROMOT 230/E (vid. popis vyššie) vrátane 34 bitov a rezných nástrojov priemyselnej kvality.

1 ks diamantový brúsny hrot, 1 ks jemná frézka, 1 ks mikrovrták 0,5 a 1 mm, 1 ks mosadzná kefka, 4 ks brúsne telieska z ušľachtileho korundu (kotúč, klobúčik, guľička a kužel), 1 ks rezací kotúč na drevo, po 2 ks brúsnych kotúčov z ušľachtileho korundu a karbidu kremíka, 20 ks rezných kotúčov na kov, 1 ks držiak náradia. Ešte k tomu 6 ks MICROMOT-ocelových upínacích klieštín od 1 – 3,2mm (popis na strane 30).

Technické údaje:

230V. 80W. 6 000 – 22 000 ot./min. Hmotnosť 270g. Ochranná izolácia podľa triedy 2

Obj. č. 28 430

MICRO-rezačka MIC

Na rezanie dreva, umelej hmoty, sklolaminátu, papiera, lepenky, fólie a podobných materiálov.

Hrúbka rezu je 0,5mm.

Kryt zo sklolaminátu vystužený polyamidom. Prevodovka z temperovanej ocele. MIC umožňuje „ponoriť sa“ do povrchu opracovávaného dielca (napr. na výrezy). Rezný kotúč sa pri rezaní posúva automaticky. So skrutkovačom pre výmenu pílového listu.

Technické údaje:

230V. 40W. 20 000t./min. Maximálna hĺbka rezu 4mm. Hrúbka rezu 0,5mm. Váha cca. 300g.

Ochranná izolácia triedy 2.

Obj. č. 28 650



Náhradný kotúč pre MICRO-Cutter MIC



Pružinová oceľ (tvrdosť 55 HRC). Zuby kotúča sú šikmo brúsené. 23 x 0,3mm, stredový otvor 2,6mm.

Obj. č. 28 652

Podiamantovaný rezný kotúč pre MICRO rezačku MIC



S otvormi na chladenie. Na rezanie porcelánu, plastov, sklolaminátu a epoxidových plošných spojov 23 x 0,6mm. S otvorom 2,6mm.

Obj. č. 28 654



MICROMOT – ohybný hriadel's jemnou hliníkovou rúčkou. Prevedenie s upínacími klieštinami alebo so skľučovadlom.

Ohybný hriadel' MICROMOT 110/P



Dvojnásobné ložiskové uloženie umožňuje až 25 000 ot./min. Sústružená hliníková rukoväť s oceľovým hriadelom uloženým vo dvojitom ložisku. Gulôčkovo uložený koniec stopky. Vysoko ohybný materiál (žiadne nadmerné zahrievanie pri úzkych polomeroch). Možnosť upevnenia oceľových klieštin MICROMOT. K baleniu patrí 6 upínacích klieštinových puzdier (1 – 1,5 – 2 – 2,4 – 3 – 3,2mm).

Obj. č. 28 620

Ohybný hriadel' MICROMOT 110/BF



Tak, ako vyššie popísaný, avšak s rýchlo-skľučovadlom od 0,3 do 3,2mm. Praktický pri prácach s rozdielnym priemerom stopky.

Obj. č. 28 622



- *Vysokokvalitný 10,8V Li-Ion akumulátor s kapacitou 2,6Ah pre najvyšší výkon.*
- *Hlava prevodovky z odliatku hliníka. Telo z POLYAMIDu spevneného skleným vláknom s mäkkou úchopovou plochou.*
- *Všetky nástroje s priebežne regulovateľnými otáčkami a špeciálne vyvážený DC motor: silný, tichý a odolný.*



Všetky akumulátorové sady nástrojov sú bezpečne balené v praktickom, vzhľadnom a veľmi odolnom plastovom kufříku z vysoko-kvalitného PP. Produktový štítok na boku kufříka označuje jeho obsah.

Praktické:

Plochý spodok krytu batérie umožňuje nástroje vzpriamene postaviť.



Rýchlonabíjačka LG/A2

PROXXON lítium-iónovú batériu Li/A2 nabije za jednu hodinu. S integrovanou kontrolkou teploty. Signalizačné LED svetlo: žlté = nabíja sa, zelené = nabitá.

Technické údaje:

Vstup 100 – 240V, 50/60Hz. Výstup 12,6V, 2A. Hmotnosť cca 340g.

Obj. č. 29 880



Li-Ion akumulátor Li/A2

Pre dlhotrvajúcu a výkonnú prevádzku našich akumulátorových prístrojov MICROMOT. S integrovanou kontrolkou teploty pre bezpečnú prácu.

Technické údaje:

Napätie 10,8V. Kapacita 2,6Ah. Dĺžka 85mm. Hmotnosť 180g.

Obj. č. 29 896

Poznámka :

Širokú ponuku vhodného príslušenstva pre všetky akumulátorové prístroje nájdete na stranách s ich káblovými verziami (4-11). Naša špeciálna brožúra pre akumulátorové náradie (dostupná v nemčine obj.č. 95 138 a v angličtine obj.č. 95 295) obsahuje všetky akumulátorové modely a zodpovedajúce príslušenstvo. Vyžiadať si ju u svojho predajcu !



Akumulátorová profi vrtačka a brúska IBS/A



Pre vrtanie, frézovanie, brúsenie, leštenie, čistenie, rezanie, gravírovanie a označovanie.

Dvojrádové guľôčkové ložisko, presné vreteno z brúsenej ocele a šesť trojdrážkových ocelových klieštín MICROMOT (1 – 1,5 – 2 – 2,4 – 3 a 3,2mm) zaisťujú vysokú strediacu presnosť. Nadstavce a kotúče bežia čisto. S 20 mm objímkou MICROMOT pre použitie vo vrtáčich a horizontálnych stojanoch. S 34 nadstavcami a kotúčmi (pozri obrázky IBS/E, strana 4). Sada obsahuje Li-Ion akumulátor Li/A2 (10,8V) a rýchlonabíjačku LG/A2.

Technické údaje:

10,8V. 7 000 – 23 000 ot./min. Dĺžka 270mm. Hmotnosť cca 700g (vrátane batérie).

Obj. č. 29 800

Akumulátorová profi vrtačka a brúska IBS/A

Ako popísané vľavo, so 6 ocelovými klieštinami MICROMOT. Ale bez akumulátora, rýchlonabíjačky, nadstavcov a kotúčov. Balené v kartónovej krabici.

Obj. č. 29 802



Akumulátorová brúska s dlhým krkom LHW/A



Pre práce s oceľou, neželeznými kovmi, sklom, keramikou, drevom a plastmi. Na rezanie, opracovávanie a brúsenie.

Dodáva sa s brúsnym kotúčom z korundu (zrnitosť 60), lamelovým kotúčom (zrnitosť 100) a zosilneným rezným kotúčom. Sada obsahuje Li-Ion akumulátor Li/A2 (10,8V) a rýchlonabíjačku LG/A2.

Technické údaje:

10,8V. 5 000 – 16 000 ot./min. Kotúče Ø 50mm s 10mm otvorom. Dĺžka 320mm. Hmotnosť cca 800g (vrátane batérie).

Obj. č. 29 815

Akumulátorová brúska s dlhým krkom LHW/A

Ako je popísané vľavo, tiež obsahuje uvedené príslušenstvo. Ale bez akumulátora a rýchlonabíjačky. Balené v kartónovej krabici.

Obj. č. 29 817



Akumulátorová pásová brúska BS/A



Pre brúsenie malých otvorov, opracovávanie foriem, povrchov, zakrivení, drážkovanie, odhroťovanie a zrážanie jemných častí.

Hlavu je možné otočiť o 60° stlačením tlačidla. Sací konektor s adaptérom na vysávač umožňuje čistú prácu. Dodávaná so 4 brúsnymi pásmi (po 2 ks so zrnitosťou 80 a 180). Sada obsahuje Li-Ion akumulátor Li/A2 (10,8 V) a rýchlonabíjačku LG/A2.

Technické údaje:

10,8V. Brúsný pás 10 x 330mm (pracovná plocha 10 x 110mm). Rýchlosť brúsenia 200 – 700m/min. Dĺžka 380mm. Hmotnosť cca 900g (vrátane batérie).

Obj. č. 29 810

Akumulátorová pásová brúska BS/A

Ako popísané vľavo, so 4 brúsnymi pásmi. Ale bez akumulátora a rýchlonabíjačky. Balené v kartónovej krabici.

Obj. č. 29 812



Akumulátorový uhlový skrutkovač KS/A

NOVINKA

- **Vysokokvalitný 10.8V Li-Ion akumulátor s kapacitou 2,6Ah!**
- **2-stupňová prevodovka pre 250 – 750 ot./min.**
- **Elektromechanická spojka krútiacich momentov s presnosťou opakovania.**



Pre prácu v obmedzenom priestore.

Automatické zaistenie vretena po dosiahnutí nastavenia krútiaceho momentu. V prípade potreby možno dotiahnuť skrutky rukou. Zásuvka pre štandardné bity so šesťhranom 1/4". Bity sa bezpečne držia a uvoľňujú pohybom zaistovacieho krúžka.

S osvetľujúcou diódou. Sada obsahuje Li-Ion batériu Li/A2 (10,8V) a rýchlonabíjačku LG/A2.

Technické údaje:

10.8V DC, 250/750 ot./min., dĺžka 300mm, hmotnosť 600 g (vrátane akumulátora).

Obj. č. 29 840

Praktické:

Plochý spodok krytu batérie umožňuje nástroje vzpriamene postaviť.

Vrátane 12 štandardných bitov vysokej kvality. Z toho 9 bitov s veľkosťou 25mm (PH 0 – 1 – 2, HX 3 – 4 – 5, TX 10 – 15 – 20) a 3 dlhé bity 80mm (PH 1 – FD 3 – 5,5).

Akumulátorový uhlový skrutkovač KS/A

Ako je popísané vyššie, vrátane bitov, ale bez batérie a rýchlonabíjačky. Balené v kartónovej krabici.

Obj. č. 29 842

Akumulátorová pásová brúska RBS/A



Pre perfektné povrchy bez opracovávania rukou. Tiež ideálna pre oceľové konštrukcie a spoje potrubí.

Hlavu možno otočiť do uhla až 60° stlačením tlačidla. Sací konektor s adaptérom na vysávač umožňuje čistú prácu. Dodávaná so 4 brúsnymi pásmi (2x zrnitosť 80, 2x zrnitosť 180) a 2 vyhladzovacími pásmi. Sada obsahuje Li-Ion akumulátor Li/A2 (10,8V) a rýchlonabíjačku LG/A2.

Technické údaje:

10,8V DC. Brúsný pás 10 x 330mm. Pracovná brúsna plocha približne 10 x 50mm a 10 x 70mm. Rýchlosť pásu 200 – 700m/min. Hmotnosť približne 900g (vrátane akumulátora).

Obj. č. 29 830

Akumulátorová pásová brúska RBS/A

Ako popísaná vľavo s príslušenstvom. Ale bez akumulátora a rýchlonabíjačky. Balené v kartónovej krabici.

Obj. č. 29 832

Náhradný vyhladzovací pás pre RBS/A



Tkaná zadná časť odolná voči roztrhnutiu. Pre brúsenie a vyhladzovanie kovov, neferových kovov, ako aj nerezovej ocele. 10 x 330mm.

Obj. č. 28 576 jemný 4 kusy



*S hlavou prevodovky z odliatku hliníka pre vysokú stabilitu.
Pre dokonalé povrchy aj na úzkych miestach.*

Akumulátorová uhlová leštička WP/A



Mobilná verzia nášho osvedčeného káblového prístroja pre väčšiu flexibilitu pri leštení, čistení, odstraňovaní hrdze a dokončovacích prácach po lakovaní.

S veľkým výberom príslušenstva ako je : gumový nosný kotúč s upínaním na suchý zips (Ø 50mm), leštiaca špongia (stredne tvrdá), leštiaci kotúč z jahňacej vlny, leštiaca plst' (stredne tvrdá), 12 brúsnych kotúčov (zrניות 2000), dvojestupňová leštiaca emulzia SONAX pre renováciu laku (2 x 2ml) a utierka z mikrovlákná. Sada obsahuje Li-Ion akumulátor Li/A2 (10,8V) a rýchlonabíjačku LG/A2.

Technické údaje:

10.8V DC. Rýchlosť vretena 1 100 – 2 800 ot./min., Dĺžka 305mm, Hmotnosť 950g (vrátane akumulátora).

Obj. č. 29 820

Akumulátorová uhlová leštička WP/A

Obsahuje príslušenstvo ako je popísané vľavo, ale bez akumulátora a rýchlonabíjačky. Balené v kartónovej krabici.

Obj. č. 29 822

Akumulátorová uhlová leštička EP/A

NOVINKA



11 mm zdvih leštičky umožňuje leštenie bez hologramu na lakovaných a nepokrytých kovových povrchoch bez zahrievania.

S veľkým výberom príslušenstva ako je : gumový nosný kotúč s upínaním na suchý zips (Ø 50 mm), leštiaca špongia (stredne tvrdá), leštiaci kotúč z jahňacej vlny, leštiaca plst' (stredne tvrdá), 12 brúsnych kotúčov (zrניות 2000), dvojestupňová leštiaca emulzia SONAX pre renováciu laku (2 x 25ml) a utierka z mikrovlákná a kľúč na výmenu nástrojov. Sada obsahuje Li-Ion akumulátor Li/A2 (10,8V) a rýchlonabíjačku LG/A2.

Technické údaje:

10.8V DC. Rýchlosť vretena 1 100 – 2 800 ot./min., Excentrický zdvih 11mm, Dĺžka 305mm, Hmotnosť 950g (vrátane akumulátora).

Obj. č. 29 835

Akumulátorová uhlová leštička EP/A

Obsahuje príslušenstvo ako je popisane vľavo, ale bez akumulátora a rýchlonabíjačky. Balené v kartónovej krabici.

Obj. č. 29 837

Akumulátorová valcová brúska WAS/A



Pre perfektnú povrchovú úpravu dokonca aj v úzkych priestoroch. Pre brúsenie, opracovávanie, vyhladzovanie, ako aj čistenie ocele, nežeľzných kovov a najmä nehrdzavejúcej ocele.

Kompaktný brúsny valec (Ø 50 x 30mm). S vyhladzovacím valcom - stredná tvrdosť - po jednom brúsnom valci zrניות 120 a zrניות 240. Sada obsahuje Li-Ion akumulátor Li/A2 (10,8V) a rýchlonabíjačku LG/A2.

Technické údaje:

10,8 V DC. Vyhladzovací a brúsny valec Ø 50mm, šírka 30mm. Rýchlosť vretena 1 100 - 2 800 ot./min. Dĺžka 305mm. Hmotnosť približne 1 000g (vrátane akumulátora).

Obj. č. 29 825

Akumulátorová valcová brúska WAS/A

Ako popísané vľavo s príslušenstvom. Ale bez akumulátora a rýchlonabíjačky. Balené v kartónovej krabici.

Obj. č. 29 827



- *Pre vrtanie, frézovanie, brúsenie, leštenie, opracovávanie, rezanie a gravírovanie. Pre opracovávanie ocele, vzácnych kovov, skla, keramiky, plastov a vzácnych kameňov.*
- *S nízkym bezpečnostným napätím. Preto je vhodná aj na prácu s chladivom (brúsenie a rezanie za mokra).*

Neuveriteľne variabilná elektronická regulácia otáčok so spätnou väzbou. Pre vysoký výkon motora aj pri nižších rýchlostiach.

Štandardná 20mm objímka ju umožňuje použiť vo vrtacích stojanoch ako aj našich univerzálnych držiakoch.

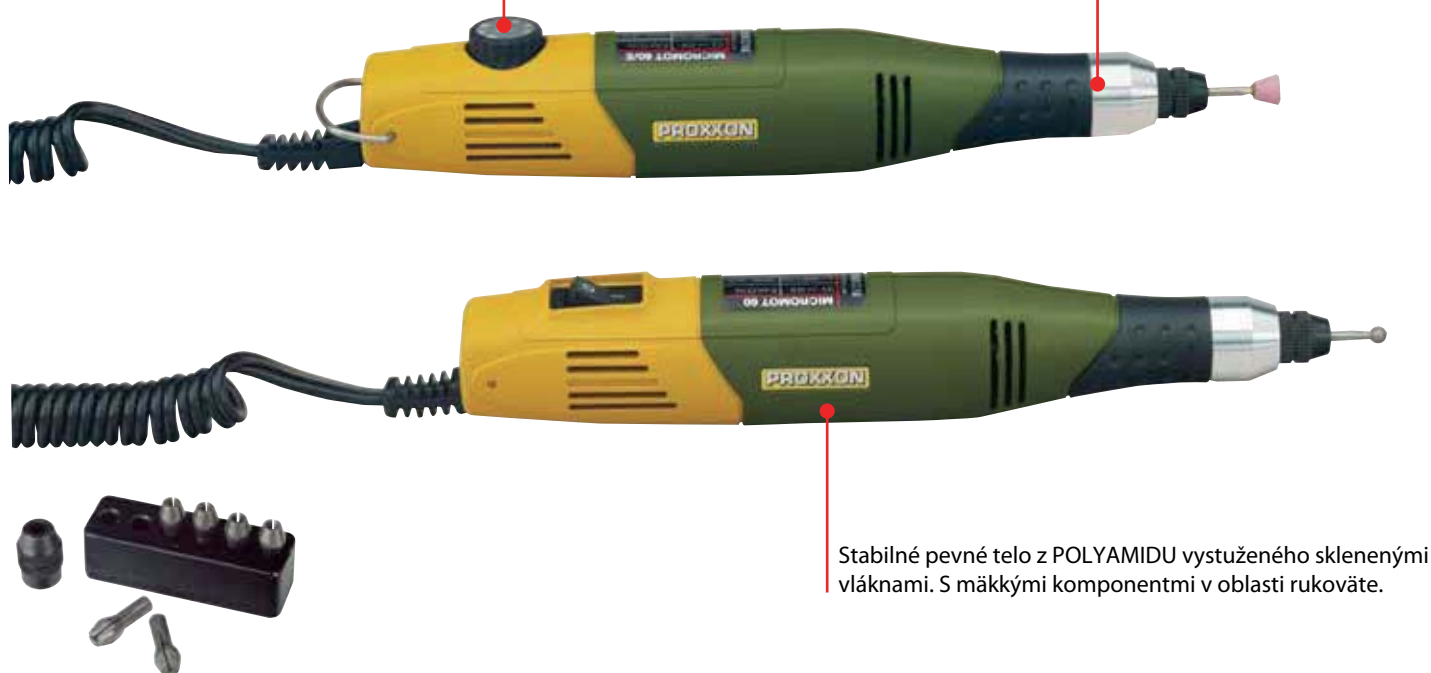

Stabilné pevné telo z POLYAMIDU vystuženého sklenenými vláknami. S mäkkými komponentmi v oblasti rukoväte.

S priemerom len 35 mm a nízkou hmotnosťou (230g) ponúka pohodlnú manipuláciu vo svojej triede. Vyvážený motor bez námahy poháňa vreteno guľôčkového ložiska a umožňuje tichú prevádzku s príjemným zvukom. Vysokokvalitné oceľové klieštiny MICROMOT zabezpečujú presné upnutie aj tých najmenších nástrojov, bez chvenia alebo vibrácií nastavcov a kotúčov.

Frézovacia/vrtacia jednotka MICROMOT 60/E

Ohromne variabilná elektronická regulácia otáčok a vysoký výkon motora aj pri nižších rýchlostiach. K dispozícii je šesť oceľových klieštin MICROMOT (po 1 ks 1 – 1,5 – 2 – 2,4 – 3 a 3,2mm).

Technické údaje:

Priame napätie 12 – 18V. 40W. 5 000 – 20 000 ot./min. Dĺžka 220mm. Hmotnosť 230g.

Obj. č. 28 510

Frézovacia/vrtacia jednotka MICROMOT 60

Bez regulácie otáčok (konštantné otáčky 20 000 ot./min).

Ostatné technické vlastnosti a výbava rovnaká ako pri modeli MICROMOT 60/E.

Obj. č. 28 500

Ochranný kryt pre ručné prístroje MICROMOT s 20mm upínaním

NOVINKA

Pre prácu s pílovými kotúčmi, reznými kotúčmi, frézami, brúsnymi telieskami, drôtenými kefami a leštiacimi nástrojmi. Pre priemery 22 a 38mm. Ľahko sa montuje.



Obj.č. 28 946 sada 2 kusov

Poznámka:

MICROMOT-klieštinové **1** upínacie púzdra sú vyrobené z kalenej ocele s vysokou pružnosťou. Vďaka trom čelustiam vzniká podstatne lepšie vedenie stopky nástroja. **2** Je to neporovnateľné s kalenými klieštinami so štyrmi čelustami alebo klieštinami z nežeľzných kovov (mosadz, hliník).

3 Toto je veľmi dôležité pri uchopení tak malých priemerov. Pozri stranu 30!



Poznámka:

Na prevádzku zariadení MICROMOT 60 je potrebný sieťový adaptér. Odporúčame sieťový adaptér PROXXON NG 2 (viď strana 25).

Štíhly, dobre sediaci v ruke a ľahký.

Rýchlosklučovadlo a elektronická regulácia otáčok s Feedback – Efektom (vysoký krútiaci moment aj v spodnej časti otáčok). Vyvážený, silný jednosmerný motor, tichý s dlhou životnosťou.

Na prevádzku je potrebný sieťový adaptér. Ostatné technické špecifikácie a dizajn sú rovnaké ako pri vľavo popísanom MICROMOT 60/E.

Obj. č. 28 512

Modelárska a gravírovacia sada.

Kompletne s vrtačkou - brúskou MICROMOT 60/E, sieťovým zdrojom a 34 dielnym príslušenstvom v dentálnej kvalite.

Vrtačka-frézka MICROMOT 60/E (zobrazená vľavo). K tomu 34 dielne príslušenstvo v priemyselnej resp. dentálnej kvalite:

1 ks diamantový brúsny hrot, 1 ks jemná frézka, 1 ks mikrovrták 0,5 a 1mm, 1 ks mosadzná kefka, 4 ks brúsne telieska z ušľachtilého korundu (kotúč, klobúčik, guľička a kužel), 1ks rezací kotúč na drevo, po 2 ks brúsnych kotúčov z ušľachtilého korundu a karbidu kremíka, 20 ks rezných kotúčov na kov, 1ks držiak náradia. Ešte k tomu 6 ks MICROMOT-ocelových upínacích klieštin od 1 – 3,2mm. (popis na strane 30), vrátane sieťového zdroja pre 230V napájanie (12V výstupné jednosmerné napätie pri 1A).

Obj. č. 28 515

MICROMOT 60/EF

Rýchlosklučovadlo 0,3 – 3,2mm. Výhodné hlavne pri práci s príslušenstvom so stopkami rôznych veľkostí, napr. vrtáky HSS.

20 mm objímka, umožňuje upevnenie do MICROMOT príslušenstva.

Stabilné telo z POLYAMIDu spevneného skleným vláknom a príjemný mäkký materiál v oblasti držania stroja.

12
VOLT



12
VOLT

Balené v stabilnom, plastovom kufríku s moderným dizajnom, vrátane 34 dielného príslušenstva v priemyselnej resp. dentálnej kvalite.

Jemná brúska a vrtáčka FBS 12/EF

Na jemné brúsenie, vrtanie, frézovanie, leštenie, kefovanie, rezanie, gravírovanie, cizelovanie.

So skľučovadlom (rozsah upnutia 0,3 – 3,2mm). Guľôčkovo uložené presné vreteno z brúsenej ocele, ktoré je možné pri výmene nástroja aretovať stlačením tlačidla. Po vyskrutkovaní hlavy vretena je možné nasadiť oceľové klieštinové upínacie púzdro (pozri str. 4). Ventilátor zaisťuje účinné chladenie motora. Vysoko kvalitný jednosmerný motor s plynulou reguláciou otáčok s Feedback-Efektom. Teleso je z POLYAMIDU spevneného sklenými vláknami.

Technické údaje:

Jednosmerné napätie 12 – 18V. Príkion 100W, elektronická regulácia otáčok 3 000 – 15 000 ot./min. Dĺžka 185mm. Váha 450g.

Obj. č. 28 462

Poznámka:

Pre prácu s FBS 12/EF a STS/E odporúčame použiť sieťové adaptéry MICROMOT s výkonom od 2 A (pozri stranu 25).

Priamočiara píla STS 12/E



Ideálna pre zakrivené rezy do dreva (do 10mm), plošných dosiek (do 3mm) a neželezných kovov (do 2,5mm).

S výkonným špeciálnym DC motorom. Regulácia otáčok so spätným efektom. Kryt zo sklolaminátu vystuženým polyamidom. S prídavným guľôčkovým adaptérom pre prácu na vypuklých a konkávných povrchoch. Zameniteľný za normálnu stolovú pílu odskrutkovaním skrutky. Vrátane 2 pílových listov (hrubý a jemný). Pre náhradné pílové listy pozri str. 13.

Technické údaje:

Jednosmerný prúd s napätím 12 – 18V. Príkion 100W. Zdvih 6mm, počet zdvihov (regulovateľný od 2 000 – 5 000 ot./min). Dĺžka 180mm, váha 480g.

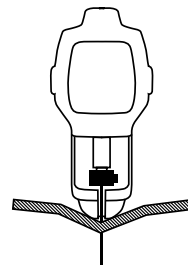

Obj. č. 28 534

Jemné skrutkovače pre elektronikov, hodinárov, zlatníkov, jemných mechanikov a modelárov.



MICRO-Driver, 13-dielna

NOVINKA

- Plochý: 1 x 50 – 2 x 50
- + Križový: PH 000 x 50 – PH 0 x 50 – PH 1 x 50
- ✦ TX: 5 x 50 – 6 x 50 – 7 x 50 – 8 x 50 – 10 x 50
- ⬡ 6 - hran: 1,5 x 50 – 2 x 50

Špice z vysoko legovanej nikel - chróm - molybdénovej ocele. Extrémne tvrdé a pevné. Pochrómované s brunýrovanými špicmi. Ergonomicky formovaná rukoväť z kvalitného plastu (odolné voči otrasom a kyseline). S otočnou hlavičkou a protišmykovými drážkami.

Obj. č. 22 720

V praktickom púzdre na zips. Jedna pinzeta na uchytenie malých častí, skrutiek.

Ceruzková brúska PS 13

Ideálna pre opracovanie povrchu v škárah, drážkach, priehradkách a malých rohoch.

K prístroju patria 4 rovné a 4 zahnuté brúsne nadstavce s rôznymi plôškami. Ďalej 3 kusy samolepiaceho brúsneho papiera so zrnitosťou 180, 240 a 400. Na každom je vyrazených 20 rôznych tvarov.



Technické údaje:

Jednosmerný prúd s napä-tím 12 – 18V. 8 000 ot./min. (2,5mm). Dĺžka 160mm, váha 130g.

Obj. č. 28 594

Náhradný brúsny papier pre PS 13

Po troch kusoch s 20 rôznymi tvarmi. Samolepiaci.

Obj. č. 28 822 zrnitosť 180

Obj. č. 28 824 zrnitosť 240

Obj. č. 28 826 zrnitosť 400



Upozornenie:

Pre prácu je potrebný sieťový zdroj s minimálnym výkonom 1 A. K napájaniu prístrojov odporúčame zdroje MICROMOT NG 2/S, NG 2/E alebo NG 5/E (strana 25).

Predlžovací kábel MICROMOT. 300cm.



Pre 12V prístroje. Zástrčka a zásuvka sú zabezpečené proti prepólovaniu.

Obj. č. 28 992

Nožný spínač FS.

Pre voľné ruky pri práci.



Pre všetky prístroje s EURO vidlicou (ochranná trieda 2) a výkonom do 500W. Vhodné tiež pre stolové zariadenia. Kryt z NYLONU spevnený skleným vláknom. Prívodný sieťový kábel dĺžky 250cm k el.sieti 230V. Výstupný kábel je 50cm dlhý.

Pri 12 V prístrojoch sa spínač napája na sieťové zdroje.

Obj. č. 28 700

MICRO-Driver, 15-dielna

⊖	Plochý:	1 x 50 – 2 x 50 – 3 x 50
+	Križový:	PH 000 x 50 – PH 0 x 50 – PH 1 x 50
✳	TX:	5 x 50 – 6 x 50 – 8 x 50 – 10 x 50 – 15 x 50
○	6 - hran:	1,5 x 50 – 2 x 50 – 2,5 x 50 – 3 x 50

Obj. č. 28 148

Pozor:

Pri práci s Mikro - skrutkovačmi zabudnete na hrubú silu. Zvyknete si na jemnú pokojnú prácu s citom. Otočná hlavička a drážky pozdĺž rukoväte zabraňujú vyšmyknutiu z ruky.

Pevné miesto pre každú veľkosť v praktickom plastovom stojane s možnosťou upevnenia na stôl, ale aj na zavesenie na stenu.



Gravírovací komplet so „skúšobným pohárom“

Gravírovačka GG12 so špeciálnym jednosmerným motorom, tichý s dlhou životnosťou.

Telo je z kvalitného polyamidu, k tomu sieťový zdroj, skúšobný zošit predlôh s návodom. Všetky potrebné nástroje: po 1 diamantovej stopkovej brúske v tvare guľky s priemerom 1 a 1,8mm na rysovanie a linkovanie. Po 1 stopkovej brúske z karbidu kremíka v tvare kužeľa a valček na zmatňovanie. Každá súčiastka má pevné miesto v plastovom kufríku. Kompletne so sieťovým zdrojom 0,5A.

Technické údaje:

Napätie 12 – 18V. 20 000 ot./min. Dĺžka 145mm. Váha 50g. Hmotnosť 50g (bez kábla).

Obj. č. 28 635

Gravírovačka GG 12, samostatne

Vrátane 1ks diamantového brúsneho hrotu (guľová hlavička 1,8mm). Pre prácu je potrebný sieťový zdroj s minimálnym výkonom 1A. K napájaniu prístrojov odporúčame zdroje MICROMOT NG 2/S alebo NG 2/E.

Obj. č. 28 592



12
VOLT



Každá súčiastka má pevné miesto v plastovom kufríku.

Mikroskrutkovač MIS 1

Pre momenty od 0,35 do 2Nm. Prepínač umožňuje zapnúť/vypnúť/spätný chod, tiež je ideálny na rezanie vlákien.

Malý, ľahký a ľahko ovládateľný. Skľučovadlo uľahčuje vsadenie všetkých nastavcov až do 6,5mm (aj pre štandardné 1/4" bity). Kryt zo sklolaminátu vystužený polyamidom. Kompletne so 16 nastavcami z chróm-molybdénovej ocele.

Technické údaje:

Jednosmerné napätie 12 – 18V. Výkon 50W. Krútiaci moment od 0,35 – 1Nm (Stupeň 6 eliminuje funkciu spojky = cca 2Nm). Dĺžka 200mm. Hmotnosť 415g. Odporúčame MICROMOT - sieťové zdroje od 2A.

Obj. č. 28 690

Poznámka:

Spolu s vrtacím zariadením BV 2000 je MIS 1 riešením problému pri rezaní osnov (pozri stranu 28!).



Zobrazený sieťový zdroj MICROMOT NG 5/E nepatrí k dodávke.

- ⊖ Plochý: 0,3 x 1,5 / 0,35 x 2 / 0,4 x 2,5mm
- ⊕ PH: 0 – 1
- ⚙ TX: 6 – 8 – 10
- ⦿ Šesťhran (orech): 3 – 3,5 – 4 – 4,5 – 5mm
- ⦿ Šesťhran (imbus): 1,5 – 2 – 2,5 mm



Sieťový zdroj – MICROMOT NG 2/E



Poznámka :

Hodnoty vo Watoch boli namerané podľa normy IEC-60745-1. Udávajú príkon (nie výkon) pri prehratí prístroja, krátko pred zablokovaním vretena. Jedná sa tak o hodnoty, ktoré sa v praxi takmer vôbec nevyskytujú, popri prípade iba veľmi krátko. Všetky nami odporúčané prístroje sú viac než dostatočne dimenzované.

Tieto adaptéry nezahŕňajú ilustrované frézy / vrtáky.

Veľmi kompaktná konštrukcia. Kryt z nylonu (vysoko tepelne odolný materiál, povolený pre transformátory).

Zásuvka na zástrčky MICROMOT s ochranou proti prepólovaniu. Červený LED ukazovateľ prevádzkyschopnosti. PTC (pozitívny tepelný koeficient) bráni preťaženiu, nedochádza k automatickému znovuzapojeniu pripojeného prístroja. Po vychladnutí je nutné zástrčku vytiahnuť. Moderný tvar s otvormi na nástroje. Sklápacie odkladacie rameno zaisťuje bezpečné miesto na prístroje MICROMOT, ktoré sú tak stále po ruke. Elektronická regulácia riadená tyristormi s Feedback – Efektom zaisťuje konštantné pracovné otáčky a vysoký moment otáčania aj v spodnom rozsahu otáčok.

Technické údaje:

Napätie: 230V, Dodáva prúd: 2A pri 16V pri voľnobehu a 12V pracovné napätie . Hmotnosť 1 000g. Ochranná izolácia podľa triedy 2.

Obj. č. 28 707

Sieťový zdroj MICROMOT NG 2/S

Zhodný s vyššie opísaným prístrojom NG 2/E, **ale bez elektronickej regulácie otáčok.**

Obj. č. 28 706

Sieťový zdroj MICROMOT NG 5/E

V kompaktnom kryte z NORILU (odolný voči teplote). Veľký prúd 5A.

Elektronická regulácia riadená tyristormi zaisťuje presné otáčky a vysoký krútiaci moment aj v spodnom rozsahu otáčok. 3 zásuvky na zástrčky MICROMOT. 1 univerzálna zástrčka na bežnú banánikovú zástrčku (priemer 4mm). Hlavný vypínač na celkové vypnutie. Červený LED ukazovateľ prevádzky. PTC (pozitívny tepelný koeficient) bráni preťaženiu, nedochádza k automatickému znovuzapojeniu pripojeného prístroja. Po vychladnutí je nutné zástrčku vytiahnuť. Otvory na odkladanie stopkových nástrojov s priermi 2,35 a 3mm. Sklápacie odkladacie rameno pre MICROMOT prístroje.

Technické údaje:

Napätie: 230V, dodávaný prúd 4,5A pri 16V pri voľnobehu a 12V prevádzkové napätie. Hmotnosť 2 000g. Ochranná izolácia podľa triedy 2.

Obj. č. 28 704





Vrtací stojan MICROMOT MB 200

Hlava ramena s rybinovitým vedením, otočná až o 90° (nastavovacím prstencom). Umožňuje šikmé vrtanie, mnohostranné frézovanie.

Silno redukovaný posuv ozubených tyčí s vratnými pružinami umožňuje väčšiu citlivosť a menšiu námahu. Praktický ukazovateľ hĺbky vrtu s nastaviteľným vypínaním (maximálny pracovný zdvih 40mm).

20mm upevňovacia objímka pre MICROMOT vrtáčky a frézy. Masívny, silne pochrómovaný stojan (280 x 20mm). Maximálny dosah (vzdialenosť od stredy stojana po stred prístroja) 140mm.

Rovinne frézovaný stôl (220 x 120mm) s paralelným dorazom a mierkou. Závitové vrtania pre upevnenie súradnicového stola MICRO KT 70 a vrtania pre samotné upevnenie vrtacieho stojana. Hmotnosť 2,2kg.

Obj. č. 28 600

Poznámka:

Dizajnéri Proxxon preferujú hliníkové tlakové odliatky. Ušľachtilý, nerezový a staticky odolný materiál. Kovania a podávače sú vyrobené na našich moderných CNC strojoch (frézované, líniovo vyvítané, sústružené atď.). Dokonalá presnosť!

Zverák MS 4

Zinkový tlakový odliatok.

S tromi strojovo opracovanými stranami. Drážka je prispôbená nastaviteľnej zadnej strane vrtacieho stojana MB 200 a stacionárnemu vrtaciemu stroju TBM 220. Horizontálne a vertikálne V-drážky v čelusti. Čelusť o šírke 50mm a výške 10mm. Maximálna šírka upnutia 34mm.

Obj. č. 28 132

MICROMOT – Držiak strojov

Pre stacionárne použitie presného elektronáradia MICRO-MOT s kovovou hlavou v kombinácii so zvierkou. Zvlášť vhodná pre priemyselnú vrtáčku/brúsku IBS/E, pásovú brúsku BS/E, uhlovú brúsku s dlhým krkom LHW, priamočiaru pílu STS/E a delta brúsku OZI/E.

Vyrobená z POLYAMIDU spevneného sklenými vláknami.



Obj. č. 28 410

Univerzálny držiak UHZ

Držiak s guľovým kĺbom umožňuje otáčanie na všetky strany.

20mm upínanie pre vrtáčky a frézy FBS 240/E, FBS 12/EF, IBS/E, LBS/E, MICROMOT 60, 60/E a 60/EF. Zinkový tlakový odliatok. Vďaka silnému čelustovému zovretiu ho je možné upevniť na pracovné stoly a pracovné dosky až do hrúbky 60mm. Alternatívne upevnenie pomocou dvoch bežných skrutiek.



Obj. č. 28 610



Súradnicový stôl MICRO KT 70

Z vysoko pevného hliníka (so zhusteným povrchom) s nastaviteľným rybinovým vedením bez vôle.

Tri priechodné drážky v tvare T (norma MICROMOT 12 x 6 x 5mm). Posuvné pravítko uľahčuje umiestnenie priečných saní. Ručné regulačné koliesko s krúžkom nastaviteľným na 0 : 1 otočenie = posun o 1mm, 1 dielik = posun o 0,05mm. K stolu patria zobrazené upínacie lišty a upevňovacie prvky pre MB 200 a TBM 220.

Technické údaje:

Rozmery stola 200 x 70mm. Rozsah nastavenia X (priečne) 134mm, rozsah nastavenia Y (hĺbkové) 46mm, konštrukčná výška 43mm.

Obj. č. 27 100

Upínacie lišty z ocele

Patria síce k baleniu KT 70, avšak je možné ich objednať zvlášť.

2x upevňovacie lišty, 2x stupňovité bloky, 2x matica, 2x skrutka s normou MICROMOT. Pre obroby do hrúbky 20mm.

Obj. č. 24 256

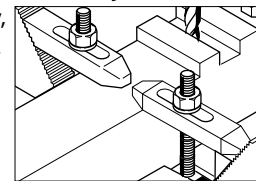

Poznámka:

MICRO krížový stôl KT 70 je teraz k dispozícii aj ako KT 70/CNC (s dvoma krokovými motormi pre osi X - priečne a osi Y - pozdĺžne). Nájdete ho na strane 58.

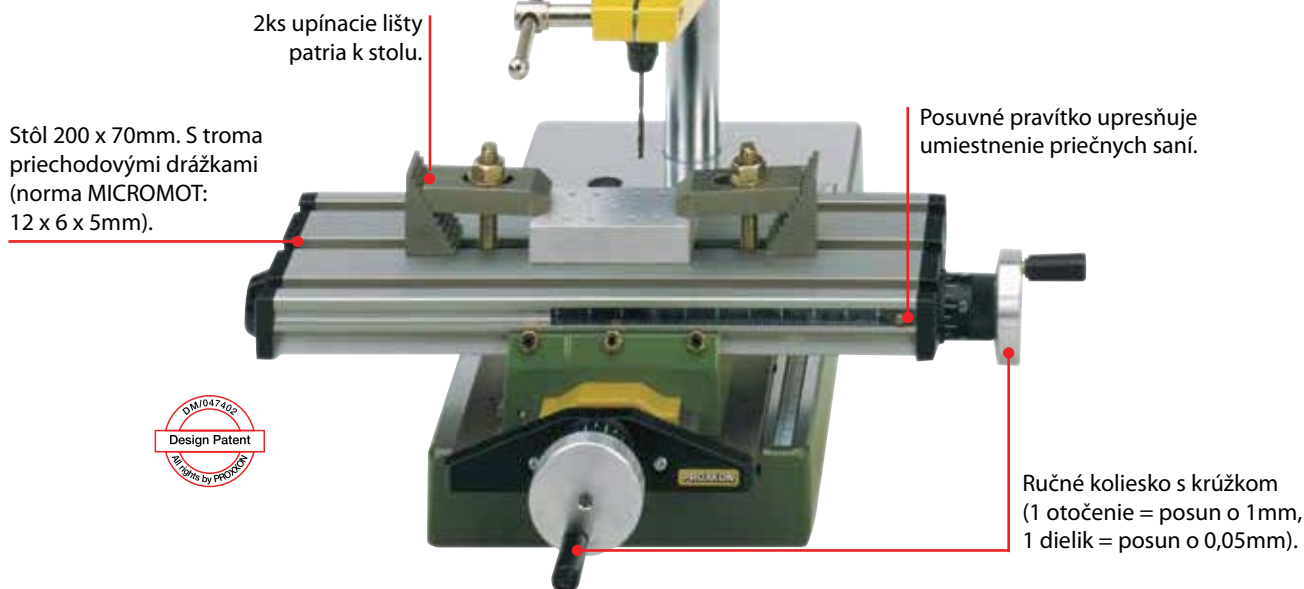

Zverák pre jemnú mechaniku FMZ

Tlakový zinkový odliatok s kĺbom.

Vďaka silnému čelustovému zovretiu ho je možné upevniť na stôl až do 60mm. Držiak s guľovým kĺbom umožňuje otáčanie na všetky strany (tiež dole). 75mm čeluste s ochranným potahom pre citlivé obroby. Rozsah 70mm. Hmotnosť 1,6kg.

Obj. č. 28 608

Zverák pre jemnú mechaniku FMS 75

Identický s FMZ, avšak bez skrutky.

Vďaka silnej pákovej prísavke ho je možné bleskovo upevniť na akúkoľvek hladkú plochu.

Obj. č. 28 602



Vŕtací stojan BV 2000



Precízne zariadenie na paralelné vŕtanie, rezanie závitov a frézovanie. Z vysokokvalitne spracovaného tlakového hliníkového odliatku.

S dvojitým výkyvným ramenom a 20mm upínaním. Uchytený prístroj zostáva vždy vo vertikálnej polohe. Tak je možné vŕtať vždy kolmo na pracovnú plochu! Nastaviteľná hĺbka vŕtania pomocou nastaviteľného dorazu a dobre čitateľnej stupnici. Nastaviteľná pružina presunie prístroj po vŕtaní automaticky do hornej kludovej polohy. Rovinne frézovaná, masívna základná doska s využiteľnou plochou 200 x 200mm a dvoma T-drážkami podľa MICROMOT normy (12 x 6 x 5mm). Stabilný stojan (Ø 45mm, 500mm dlhý). 20mm objímka umožňuje precízne upnutie vŕtacích prístrojov ako sú priama brúska FBS 240/E, priemyselná priama brúska IBS/E, priama brúska s dlhým krkom LBS/E, MICROMOT 60, 60/E, 60/EF a MICROMOT 230/E.

Obj. č. 20 002

Adaptér na použitie MICRO skrutkovača MIS 1 s BV 2000 pre rezné osnovy



Vďaka praktickému prepínaču a rýchlosti otáčok až 250 ot/min je MIS 1 ideálny na rezanie osnov: frézovací nadstavec je presne vedený a zaručuje veľmi presné vnútorné vertikálne hrany.

Obj. č. 20 004

Poznámka:

Priemyselná vŕtačka a brúska IBS/E, MIS 1 a krokosvorky nie sú súčasťou dodávky.

Podstavec pre hornú frézu OFV

Pre MICROMOT jednotky so štandardnou 20mm objímkou. Na drážkovanie, frézovanie a opracovávanie.

Bez ohľadu na to, či s paralelným dorazom (max. 150mm), pre kruhové frézovanie s vodiacim kolíkom (100 – 400mm) alebo voľne. Z liateho hliníka s priamo-frézovaným povrchom ložiska. Ovládanie nastavenia hĺbky s prednastaviteľným pohybom. Ideálne tiež ako vodičko vŕtáka pre vŕtanie kruhových častí cez prizmu do vodiacej dosky.

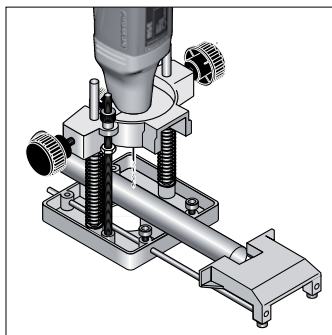

Obj. č. 28 566

Vyobrazená profi vŕtačka/brúska IBS/E nie je súčasťou dodávky.



Poznámka:

Samostatné HSS nástroje na rezanie dreva nájdete na strane 41.

Gravírovacie zariadenie GE 20



Poznámka:

Profesionálna vŕtačka/brúska IBS/E a upínacie čeluste nie sú súčasťou dodávky.

So štandardnou 20mm objímkou pre všetky MICROMOT vŕtacie a frézovacie jednotky, ktoré sú vybavené ocelovými klieštinami.

Pre rytie písmen, číslíc a jednotlivých tvarov na kov, plast, sklo alebo kameniny. Pre menovky, šperky alebo cenné materiály. Tiež vhodné pre výrobu miniatúrnych, jednotlivých tvarov, rytín a výrezov tvarových náčrtov, a to aj v rade, s použitím samostatne vyrobených šablón alebo komerčne dostupných šablón (rastliny, zvieratá, erby).

Vodiaca lišta (držiak šablóny) má kapacitu max. 14 písiem. Kontúry šablóny sú presné a je potrebné sa riadiť pomocou vodiacej značky (kľučky)

Frézovaný nápis je zmenšený počas prenosu. Pomer prevodu môže byť stanovený na 2:1, 3:1, 4:1 alebo 5:1 jednoduchým nastavením dvoch skrutiek.

Obrobok je zarovnaný a upevnený na pohyblivom vodiacom bloku pomocou čelustí (upínacie čeluste MICROMOT NO 24 256) alebo zverákom.

Rozsah dodávky:

dve sady písma od A po Z, vrátane pomlčky, bodky a lomítka (celkom 78 položiek), po jednom 6-hrannom HX kľúči 1,5 – 3 a 5mm, tiež 6-hranný HX skrutkovač s guľovou hlavou 2,5mm. Komplet tvorí aj komplexný návod na obsluhu.

Obj. č. 27 106



Ochranný kryt pre ručné prístroje MICROMOT s 20 mm upínaním

Pre prácu s pílovými kotúčmi, reznými kotúčmi, frézami, brúsnymi telieskami, drôtenými kefami a leštiacimi nástrojmi. Pre priemery 22 a 38mm. Ľahko sa montuje.

Obj. č. 28 946 sada 2 kusov

Pevné karbidové rydlo pre gravírovacie zariadenie GE 20

Pre oceľ, liatinu, nežeľzné materiály, plasty, sklo, kameň a dlažbu. Rycí uhol 60° (pre písmená tvaru „V“). Priemer stopky 3,2mm.



Obj. č. 28 765 Šírka písma 0,5mm

Obj. č. 28 766 Šírka písma 1mm

Šablónový nastavec pre gravírovací stroj GE 20



Písmená A – Z so spojovníkom, bodkou a pomlčkou. K tomu čísla 0 – 9. Zasúvajú sa do vodiacich koľajničiek GE 20.

Obj. č. 27 104

NOVINKA

Nadstavce pre vrtacie a frézovacie systémy MICROMOT v priemyselnej a dentáln

Wolfrám vanádiové frézovacie bity

Pre
neželezné
kovy
plasty
sadru

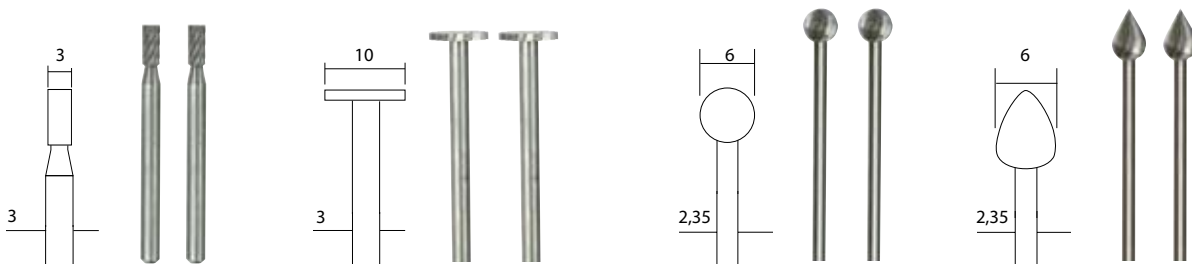

NO 28 722

2 kusy

NO 28 727

2 kusy

NO 28 725

2 kusy

NO 28 724

2 kusy

Stopkové frézy z wolfrám - vanádiovkej ocele. Ušľachtilá oceľ legovaná wolfrámom a vanádiom. Účelná a stabilná konštrukcia upínacej stopky kovov, plastov a sadry. Upínacie stopky majú priemer 2,35 alebo 3. Optimálne tvarovanie, profilovanie a drážkovanie. Viď. vľavo dole.

HSS - vrtáky

Pre
kov
plast
drevo

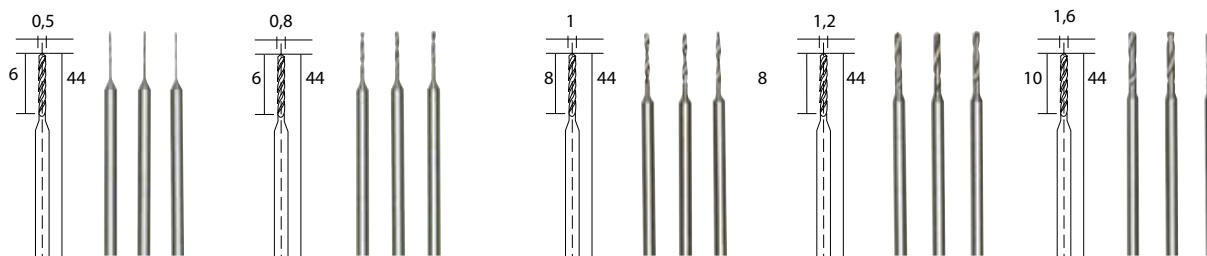

NO 28 864

3 kusy

NO 28 852

3 kusy

NO 28 854

3 kusy

NO 28 856

3 kusy

NO 28 858

3 kusy

Špirálové vrtáky z wolfrám-vanádiovkej ocele. Vybraná oceľ legovaná wolfrámom a vanádiom. Účelná a stabilná konštrukcia stopky a vrtáka z jedného kusu. Optimálna presnosť odstredivého chodu. Vďaka dobrej tvrdosti dlhá životnosť pri zachovaní elasticity. Na opracovanie kovov, neželezných kovov, plastov, plošných spojov, mäkkého a tvrdého dreva. Prevádzkové otáčky: cca 8 000 ot./min. do mäkkého materiálu, cca 3 000 ot./min. do tvrdého materiálu. Upínacia stopka 2,35.

Tvrdokovové vrtáky a frézy

Pre
ocel'
sklo
dosky
plošných
spojov

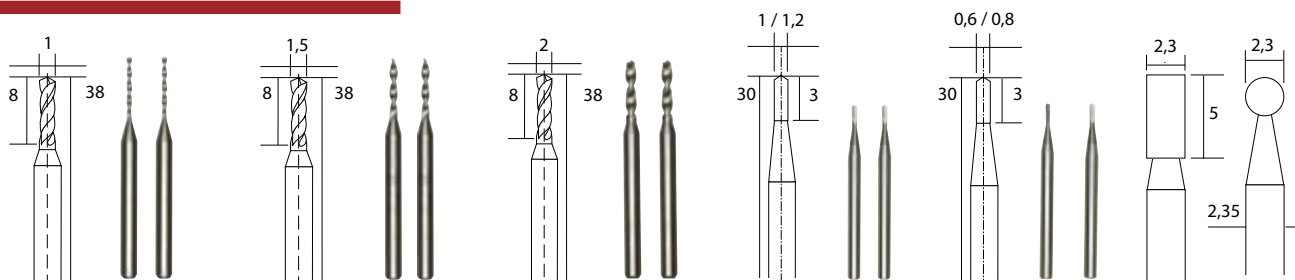

NO 28 324

2 kusy

NO 28 326

2 kusy

NO 28 328

2 kusy

NO 28 320

2 kusy

NO 28 321

2 kusy

NO 28 750

2 kusy

Tvrdokovové mikrovrtáky. Z tvrdého kovu odolného proti opotrebovaniu. Na opracovanie skla, polodrahokamov, porcelánu, keramiky, mramoru a iných tvrdých druhov kameňa. Ideálny uhol ostria 6 stupňov. Upínacia stopka 3.

Tvrdokovové frézovacie vrtáky (kopi-jovité) Na vrtanie, frézovanie, rezanie vodičových dosičiek zo sklovláknitého plastu alebo pertinaxu. Na opracovanie perál atď. Upínacia stopka 2,35.

Tvrdokovové frézy Z veľmi hustého musia byť dobre Vhodné na techni

Poznámka:

MICROMOT-klieštinové ❶ upínacie púzdra sú vyrobené z kalenej ocele s vysokou pružnosťou. Vďaka trom čelustiam vzniká podstatne lepšie vedenie stopky nástroja. ❷ Je to neporovnateľné s kalenými klieštinami so štyrmi čelustami alebo klieštinami z neželezných kovov (mosadz, hliník). ❸ Toto je veľmi dôležité pri uchopení tak malých priemerov.



MICROMOT-Klieštinové upínacie púzdra.



Pre všetky ručne vedené prístroje MICROMOT. Po jednom ks pre 1 - 1,5 - 2 - 2,3 - 3 - 3,2mm s upínacou maticou a držiakom na klieštinové upínacie púzdra. Obj. č. 28 940

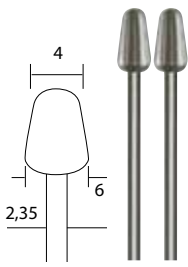

NO 28 723

2 kusy

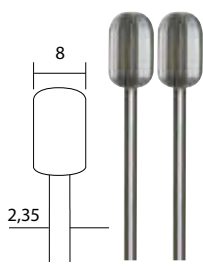

NO 28 726

2 kusy

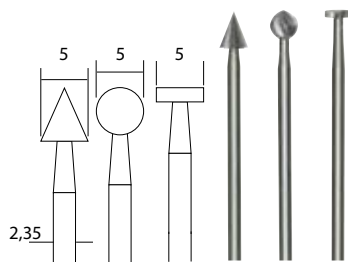

NO 28 720

3 kusy

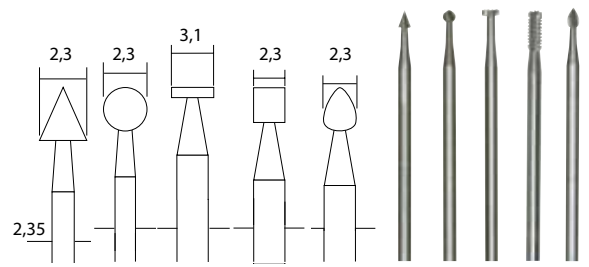

NO 28 710

5 kusov

a frézy z jedného kusa. Presné ozubenie a optimálna presnosť kruhovitosti pri rovnakej elasticite : Na opracovanie mäkkého a tvrdého dreva, neželezných a ušľachtilých

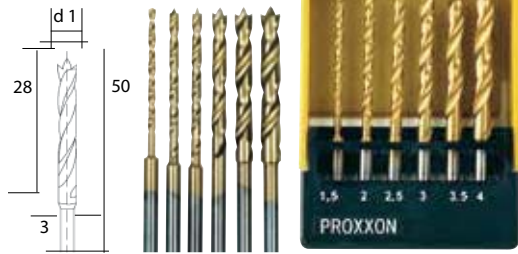

NO 28 876

6 kusov

Sada špirálových vrtákov HSS so strediacim kolíkom v 6 dielnom púzdre. 6 - dielna súprava. Priemer 1,5 – 2 – 2,5 – 3 – 3,5 – 4. Na presné odvrtávanie dier do dreva a plastov. Titánový povrch znižuje trenie a predlžuje životnosť. Upínacia stopka 3.

Poznámka:

Termín HSS pre túto kategóriu pochádza z použitého materiálu vrtáka. Vysoko výkonná ocel (HSS) je vysoko legovaná nástrojová ocel mimoriadne odolná proti opotrebeniu vďaka výrobnému postupu a je tvarovo stabilná až do cca 600 °C. Ako chladivo pri obrábaní ocele sa môže použiť rezný olej alebo chladiaca emulzia. Pre hliník môže byť použitý alkohol alebo petrolej. Plast a drevo sú vrtané za normálnych okolností za sucha.



NO 28 874

10 kusov

10 dielna sada HSS vrtákov v púzdre. Podobné ako DIN 338 Ø 0,3 – 0,5 – 0,8 – 1 – 1,2 – 1,5 – 2 – 2,5 – 3 – 3,2 mm. Pre vrtanie neželezných kovov, ocele a ušľachtilej ocele. V označenom plastovom obale s funkciou vyklopenia pre lepšiu stabilitu. Pre uchytienie odporúčame naše 3-čelustové skľučovadlo (viď. nižšie).

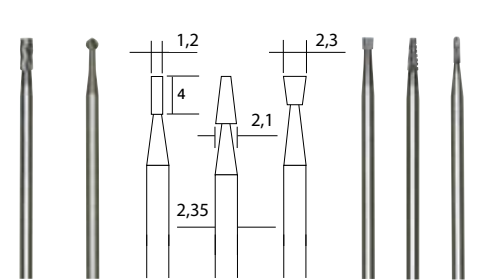

NO 28 752

3 kusy

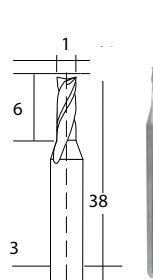

NO 28 758

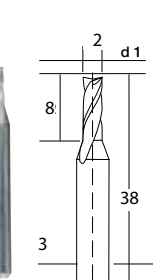

NO 28 759

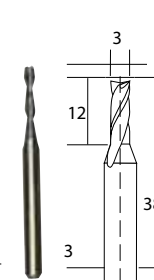

NO 28 761

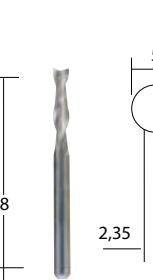

NO 28 760

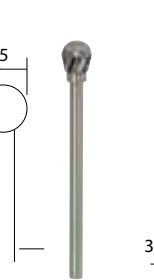

NO 28 757

y. jemnozrnného tvrdeného kovu odolného proti opotrebovaniu. Na frézovanie bez vibrácií s vysokou rozmerovou presnosťou. Obrobky upevnené, aby nedošlo k vzpričeniu. Na opracovanie ocelí, oceľových liatin, neželezných kovov, plastov a extrémne tvrdých materiálov. čké práce, gravírovanie a frézovanie vodičových doštičiek. Upínacia stopka 2,35 alebo 3.

Frézovacia rašpľa
Na rezanie a frézovanie dlaždičiek, kameňa, dreva a plastov.

Upínacia hlava, alebo upínacie čeluste ?

Upínacia hlava poskytuje väčší komfort vďaka rýchlej výmene nástrojov, ktoré majú rôzne hrubé stopky (napr. HSS-vrtáky DIN 338). Oproti upínacím čelustiam majú ale nevýhody: nižšiu upínaciu silu a vyššiu toleranciu. Ak je vyžadovaná vysoká presnosť je potrebné použiť bezpodmienečne upínacie čeluste MICROMOT. Viď. poznámka naľavo.

3-čelustové upínacie skľučovadlo



Pre všetky ručné prístroje MICRO-MOT (s výnimkou gravírovačky GG 12, vrtáčky a brúsky IBS/E a LBS/E). Rozsah upínania 0,3 – 3,2mm.

Obj. č. 28 941

Sada tvrdokovových fréz

Na opracovanie sivej liatiny, temperovanej zliatiny, ocele, mosadze, hliníka a skla. Tiež flexibilných materiálov ako plast a uhlíkových vlákien. S tromi špirálovými drážkovacími frézami z veľmi hustého jemnozrnného tvrdeného kovu odolného proti opotrebovaniu. Na frézovanie bez vibrácií s vysokou rozmerovou presnosťou. Obrobky musia byť dobre upevnené, aby nedošlo k vzpričeniu. Vhodné na technické práce, gravírovanie a frézovanie plošných spojov. Po 1 ks 1 – 2 – 3. Upínacia stopka 3. S možnosťou objednať samostatne (viď. vyššie).

Obj. č. 27 116 3 kusy



Diamantové čistiace a leštiace náradie. V profesionálnej kvalite, tiež

Diamantové náradie

Pre
sklo
keramiku
plasty

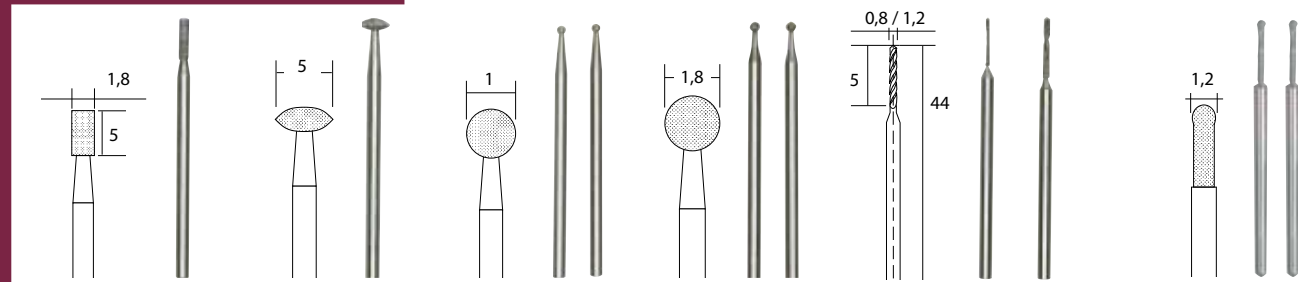

NO 28 240

NO 28 250

NO 28 212

NO 28 222

NO 28 255

NO 28 230

2 kusy

2 kusy

2 kusy

2 kusy

Diamantové stopkové brúsky. S rovnomerným diamantovým povrchom. Profílované telieska a upínacie stopky sú z nerezovej ušľachtilej ocele. Na brúsenie, gravírovanie a cizelovanie ocelí (tiež chróm - kobaltových zliatin), skla, keramiky, porcelánu a plastov. Upínacia stopka 2,35.

Diamantové špirálové vrtáky. Na vrtanie otvorov do ušľachtilých kameňov, perál atď. Upínacia stopka 2,35.

Diamantové guľ nie skla a rôznych lismi s rýchlostou 2

Čistiace kefky

Pre
ocel'
mosadz
nerezovú
ocel'

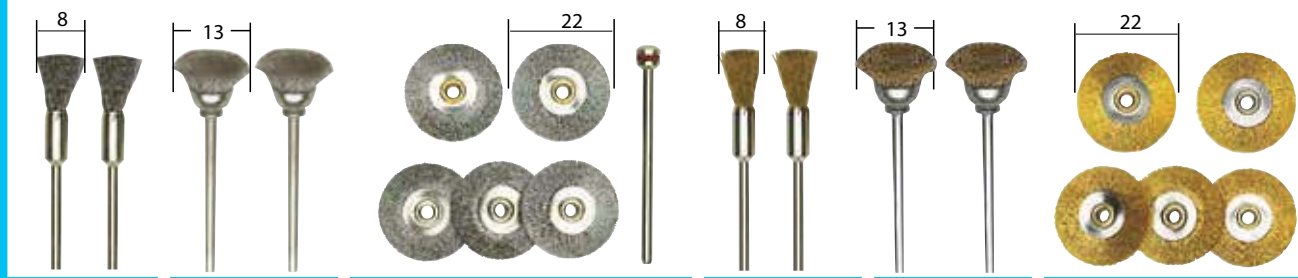

NO 28 951

NO 28 953

NO 28 952

NO 28 961

NO 28 963

NO 28 962

2 kusy

2 kusy

5 kusov

2 kusy

2 kusy

5 kusov

Oceľové kefky a štetce. Z kvalitného materiálu pre vysoký výkon. Na čistenie, odstraňovanie hrdze, odhroťovanie, zmatňovanie, zdrsňovanie, zaobľovanie okrajov kovov, liatin, plastov, kameňa a dreva. Upínacia stopka 2,35.

Mosadzné kefky a štetce. Vhodné predovšetkým na opracovanie mosadze, mosadzných zliatin, medi, ušľachtilých kovov, polodrahokamov, plastov a dreva. Na čistenie elektronických súčiastok a plošných spojov. Upínacia stopka 2,35.

Leštiace náradie

Pre
zlato
nerezovú
ocel'
porcelán

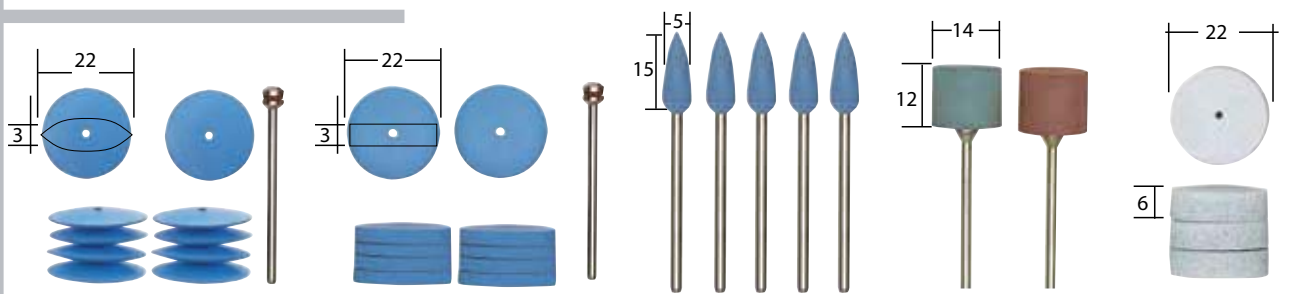

NO 28 293

NO 28 294

NO 28 288

NO 28 295

NO 28 296

10 kusov

10 kusov

5 kusov

2 kusy

4 kusy

Elastické silikónové leštiace kotúče. Na leštenie a uhladzovanie povrchov. Na ušľachtilé kovy, neželezné kovy, ušľachtilú ocel', sklo, porcelán, drevo, gumu a plasty. Brúsky kopijovitého tvaru sa hodia na opracovanie užších profilov. Upínacia stopka 2,35.

Flexibilná sada na leštenie

Špeciálne vhodná pre opracovávanie zlata, platiny, striebra ako aj pre výrobu nástrojov a odliatok. Stopka 2,35 mm.

Špeciálne leštiace kotúče

Pre vyhladzovanie povrchov a leštenie rezných hrán plexiskla. S 2,35 mm otvorom.

10-dielna sada HSS nástrojov na rezanie dreva



Po 1 ks: Fréza na drážky \varnothing 3,2 – 4,8 a 6,5, Fréza na oblúky \varnothing 6,4, Fréza na „V“ drážky \varnothing 6,5, fréza na žliabky 6,5/2,5, Štvorhranná fréza \varnothing 3,2, Fréza na hrany 6,4, fréza na hrany 5, uhlový rezač 45°. Úhľadne balené v drevenej krabičke. Jednotlivé rezné telieska nájdete na strane 41.

Obj. č. 29 020

Poznámka:

Okrem rezbárskych prác pomocou prístroja MSG je užitočným príslušenstvom pre rezbárov aj rašpľový kotúč z wolfrám-karbidu použiteľný s našimi uhlovými brúskami LHW a LHW/A. Pozri stranu 6.



vhodné pre šperkárov a šperkársky priemysel!

Pozor:
Všetky rozmery v mm.

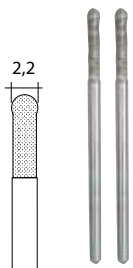

NO 28 232

2 kusy

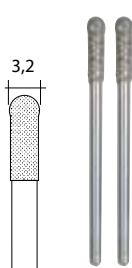

NO 28 234

2 kusy



NO 28 840



NO 28 842



NO 28 844

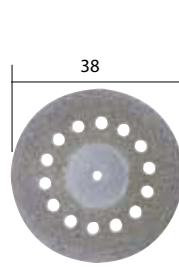

NO 28 846

Diamantové stopkové brúsky pre sklo a kameň Pre vrtanie a obrábanie druhov kameňa až po žulu. Odporúčané pre použitie s vrtacími 000rpm s chladením. Priemer stopky 2,35.

Diamantové deliace kotúče.

Hrúbka 0,6. Na rezanie skla, porcelánu, sklovláknitých dosiek, keramiky, neželezných kovov, kameňa a plastov. Upínacia stopka 2,35.

Diamantový deliaci kotúč s otvormi na chladenie.

Vhodný na rezanie, brúsenie a uberanie. Pre tie isté materiály ako vľavo opísané. Vďaka otvorom na kotúčiku sa minimalizuje prehrievanie povrchu. Upínacia stopka 2,35.



NO 28 955

2 kusy

NO 28 957

2 kusy

NO 28 956

5 kusov

Dekarbonizačné púzdra, miskové brúsne kefky, brúsne kotúče z ušľachtilej ocele Vhodné na čistenie a kartáčovanie ušľachtilej ocele. Na odstránenie škvr a spálenín zo zvarov. Možno použiť aj na hliník a farebné kovy. Stopka Ø 2,35.

Upozornenie:
Pracujte len jemným pritláčaním a pri odporučených otáčkach! Pri silnom pritláčaní sa drôtky kefky ohýbajú a následne odstredivou silou vyrovnávajú, pričom môže dôjsť ich ulomeniu!

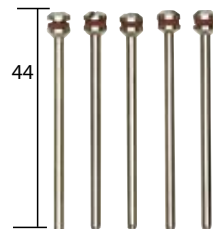

NO 28 815

5 kusov

Náhradné upínacie trne.
Upínacia stopka 2,35 x 44.



NO 28 801

2 ks.

NO 28 802

2 ks.

NO 28 803

2 ks.

NO 28 798

10 kusov

NO 28 297

2 ks.

NO 28 298

2 ks.

NO 28 299

2 ks.

NO 28 292

Filcové leštiace segmenty a filcové leštiace kotúče.

Určené na hrubé a jemné leštenie kovov, zlata, striebra, mosadze a hliníka pri použití leštiacej pasty. Vhodné aj pre finálne leštenie foriem a nástrojov. Hrúbka stopky 2,35. Pri leštení je potrebné pracovať pri nízkych otáčkach. Tvrdé leštiace pasty je možné zjemniť olejom alebo zohriatím.

Leštiaci kotúč bavlnený, kožený a filcový.

Pre dosiahnutie vysokého lesku kovov, zlata, striebra, neželezných kovov, mosadze, hliníka, keramiky a porcelánu pri použití leštiacej pasty. Vhodné aj pre vysokoleštené drevo a plast. Stopka Ø 2,35.

Leštiaca pasta

Bezpodmienečne nutná pri leštení kovov a plastov.

Rašplovitá fréza s kovovými ihličkami z wolfrám karbidu

Pre vyrezávanie, čistenie a vyhladzovanie dreva a sklaminátu. Materiál môže byť odstraňovaný presne a bez vynaloženia väčšej sily. Vysoká stabilita a ľahká údržba pomocou Bunsenovho horáka. Tiež vhodné na gumu, penu a silikón. Priemer stopky Ø 3,2. Nepoužívajte na kov!

Obj. č. 29 060

Kužel 8 x 12

Obj. č. 29 062

Ihlička 4 x 19

Obj. č. 29 064



Malé držiaky

Dve tabuľky 50x76x15mm na prehľadnejšie uloženie príslušenstva ako vrtáky, frézy, brúsne kotúče a tyčinky, kefky a iných nástrojov s priemerom upínacej stopky od 2,35 - 3 - 3,2. Bez zobrazeného príslušenstva.

Obj. č. 28 359 2 ks.



Vyberané brúsiace a leštiace nástroje na profesionálne opracovanie povr

Brúsne nástroje

Pre
ocel'
nerezovú
ocel'
liatinu
drevo

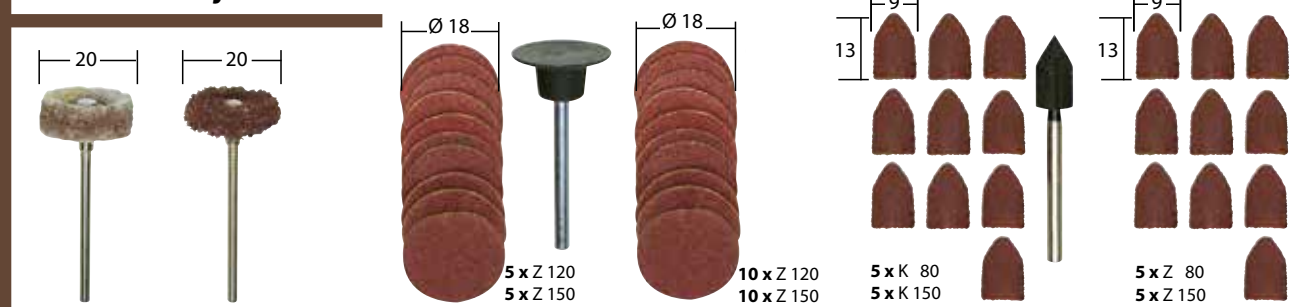

NO 28 282

2 kusy

Brúsne kefy z nylonovej textilie Na čistenie, zmatňovanie a brúsenie ocelí, ušľachtilých ocelí, neželezných kovov atď. Upínacia stopka 2,35.

NO 28 982

10 kusov

Brúsne pásy, kotúče a hlavice sú vyrobené z bežného korundu. Brúsne prostriedky sú húževnate najrôznejšie oblasti použitia. Na brúsenie, vyhladzovanie a leštenie temperovaných, sivých liatin, ušľa stredné, plast = nízke otáčky. Brúsne pásy a hlavice sú mimoriadne vhodné na dobrusovanie drážok.

NO 28 983

20 kusov

NO 28 987

10 kusov

NO 28 989

10 kusov

Brúsne tyčinky a kotúče

Pre
ocel'
liatinu
HSS ocel'

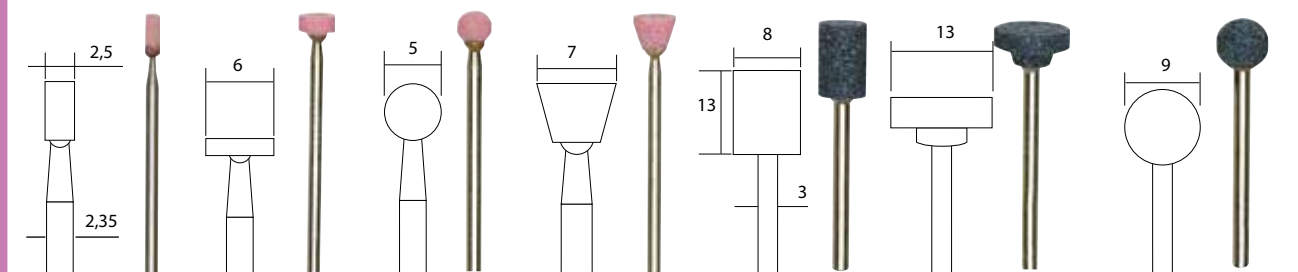

NO 28 774

5 kusov

NO 28 776

5 kusov

NO 28 772

5 kusov

NO 28 778

5 kusov

NO 28 781

3 kusy

NO 28 783

3 kusy

NO 28 782

3 kusy

Brúsne telieska z ušľachtilého korundu. Brúsky a stopky sú vyrobené z jemných materiálov a majú rovnomernú tvrdosť. Rôzne tvary pre širokú cizelovanie tvrdých obrobkov, ako sú neželezné liatiny, ocelové zliatiny, temperované liatiny, legované a šľachtené ocele. Rozmerovo presné presnú kruhovitost. Upínacia stopka 2,35 alebo 3. **Pravidlo brúsenia:** Mäkký obrobok = tvrdý nástroj, tvrdý obrobok = mäkký nástroj!

Rezné kotúče

Pre
drevo
ocel'
nerezovú
ocel'

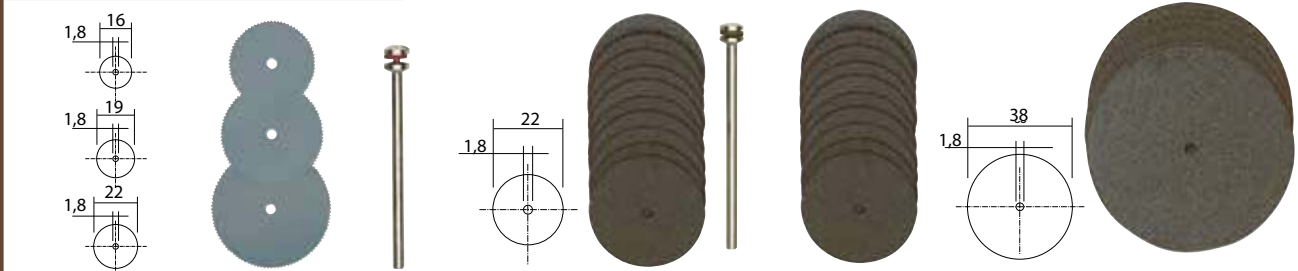

NO 28 830

3 kusy

Pilové kotúče z pružinovej ocele Hrúbka 0,1. Použitie: plasty, drevo, neželezné kovy. Upínací otvor \varnothing 2,35. Pri ručnej práci odporúčame použitie ochranného krytu 28 946, (strane 29).

NO 28 810

10 kusov

Korundom viazané rezacie kotúče.

Vyrobené so špeciálnym pojivom. Kotúče majú priemer 22, 38 a hrúbku 0,7. Na rezanie ušľachtilej ocele a neželezných kovov. Vhodné však tiež na rezanie dreva a plastov. Upínacia stop

NO 28 812

50 kusov

NO 28 820

5 kusov

Rezné kotúče

Na
drevo
plasty
spevnené
sklaným
vláknom

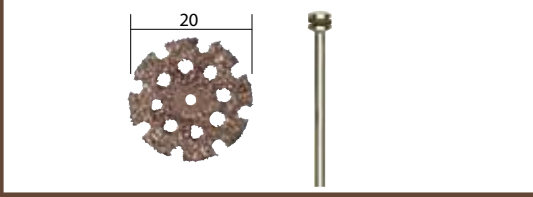

NO 28 838

Rezný kotúč z wolfrám-karbidu hrúbky cca 2 mm. Pre rezanie a profilovanie dreva, CFK, GRP, gummy, silikónu. Chladiace otvory redukujú prehrievanie. Otvor \varnothing 2,35.

Modelárska súprava, 13 - dielna.

Po jednom kuse jemnej frézy v tvare guľôčky 2,3. Po jednom kuse jemnej frézy v tvare kužela s bielym korundom. Po jednom kuse z mikro vrtákov 1 a 2,3. 5 ks rôznych kotúčov \varnothing 22. 1 ks pilového kotúča \varnothing 22 (len v kombinácii s ochranným krytom 28 946 a upínací trň \varnothing 2,35).



chu s dlhou životnosťou!

Pozor:
Všetky rozmery v mm.

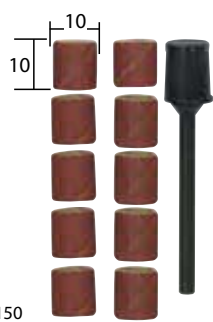

Z 150

NO 28 980

10 kusov

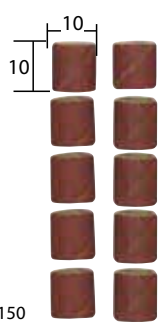

Z 150

NO 28 981

10 kusov

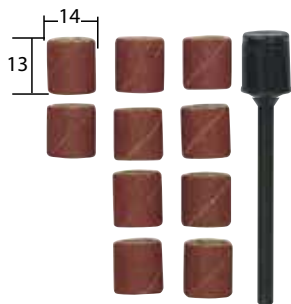

Z 120

NO 28 978

10 kusov

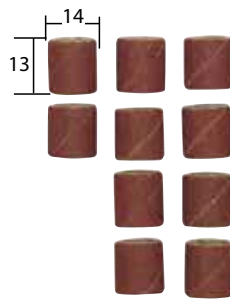

Z 120

NO 28 979

10 kusov

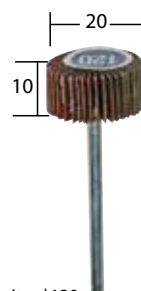

zrniťnosť 120

NO 28 984



zrniťnosť 120

NO 28 985

a majú rôznu zrniťnosť na hrubé i dokončovacie práce. Upínacia stopka 3. Vysoká pevnosť. Rôzne prevedenie pre čhtilej ocele, ocelí, nežeľezných kovov, korku, plastu, dreva, preglejky, odstraňovanie náterov atď. Oceľ = vysoké, drevo =

Brúsne vejáre z normálneho korundu sú elasticke a prispôsobujú sa obrysom opraco- vávaného obrobku. Na opracovanie ťažko prís- tupných miest. Upínacia stopka 3.

Brúsne tyčinky a kotúče

Pre
sklo
keramiku
karbid
wolfrám



NO 28 302

10 kusov

oblasť použitia. Na brúsenie a upínacie stopky zaistujú

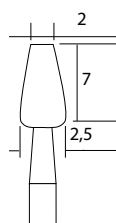

NO 28 270

2 kusy

Stopkové brúsky z karbidu kremíka. Jemná rovnomerná zrniťnosť s priebežnou tvrdosťou. Na gravírovanie a zmatňovanie skla, keramiky a zliatin. Tiež však na brúsenie tvrdých kovov, tvrdých liatin a legovaných ocelí. Upínacia stopka 2,35.

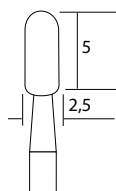

NO 28 272

2 kusy

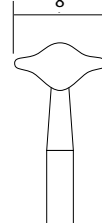

NO 28 304

10 kusov



NO 28 821

25 kusov

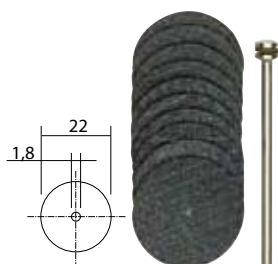

NO 28 808

10 kusov

Rezné viazané kotúče z oxidu hliníka.

Kotúče s priemerom 22 x 0,8 a 38 x 1. Na rezanie legovaných a nelegovaných ocelí, ušľachtilej ocele a nežeľezných kovov. Vhodné však tiež na rezanie dreva a plastov. Upínacia stopka 2,35.



NO 28 809

50 kusov

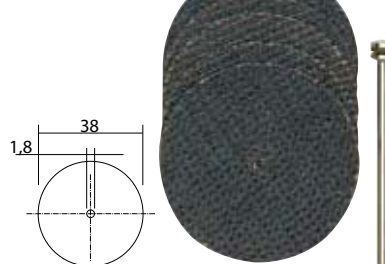

NO 28 818

5 kusov



NO 28 819

20 kusov

Opracovanie skla, 4 - dielna.

2 diamantové stopkové brúsky a 2 stopkové brúsky z karbidu kremíka. Na gravírovanie, ryhovanie, zmatňovanie skla. Diamantové telieska: guľové s priemerom 1,8 a 1. Telieska z karbidu kremíka: 1 ks kuželové 3/2 x 5, 1 ks valcové 2/2,5 x 7. Upínacia stopka 2,35.



Obj. č. 28 920

Kompletná súprava na leštenie, 10 - dielna.

Na leštenie kovov, skla, ušľachtilých kovov, porcelánu a plastov. Sadu tvoria po jednom kuse stopkové leštiace telieska v tvare valčeka, kužela a kolíka, silikónové leštiace telieska v tvare paraboly, valčeka a kotúča, bavlnený leštiaci kotúč, kožený leštiaci kotúč a leštiaca pasta.

Vrátane upínacieho trňa 2,35 x 44.

Obj. č. 28 285



*Ľahký, kompaktný horák MICROFLAM pre jemnú prácu.
Je vybavený elektronickým piezokryštáľovým zapalovačom.*

Horák MIKROFLAM MFB/E



Na spájkovanie, rozdeľovanie spájkovaných častí, tvrdá spájka, rozohrievanie, zapalovanie a cínovanie.

Vhodný viac menej pre modelárstvo, zubné laboratória, elektronikov, umeleckých šperkárov, prácu s voskom a jemných technikov. Hodí sa však tiež do domácnosti a domu. Nezávisle samostatne regulovaný prívod vzduchu a plynu. Pre rovnomerne úzky tvar plameňa a teploty 1 200 °C . Preto je vhodný na mimoriadne jemné práce.

Cenovo výhodné dopĺňovanie butánovými bombičkami do zapalovačov.

Obsah zásobníka cca 50ml vydrží pri normálnom plameni asi 60 minút. Celková hmotnosť cca 250g. Odnímateľný podstavec zlepšuje stabilitu.

Obj. č. 28 146

Spájkovacia sada MICROFLAM MGS



Praktický nerezový podstavec umožňuje prácu so strojom umiestneným napevno.

Pre prácu s otvoreným plameňom alebo katalyzačnou jednotkou v kombinácii s adaptérmí. Pre spájkovanie, rezanie za horúca, opalovanie dreva a prácu s izoláciami.

Elektronický zapalovač s piezo kryštáľom s bezpečným zapínaním plynového horáka. Individuálne ovládateľný plyn a prietok vzduchu. Spájkovanie jemných súčiastok s teplotou plameňa až 1,300 °C. Pri práci s prídavnými hrotmi až 500 °C. Relatívne veľká plynová nádrž (20ml) pre nepretržitú prácu. Naplniteľná so štandardnými butánovými náplňami pre zapalovače.

Prídavné hroty: veľký voskovací/lakovací nôž pre opravy dreva, horúci nôž pre rezanie ešte hrubších plastových fólií, 2 hroty na vypalovanie (uhlové a ploché), spájkovací hrot, teplovzdušná dýza a hrot pre prácu s izoláciami.

Zahŕňa aj: spájkovací plech, odkvapkávaci tanier so špongiou a 7mm vidlicový kľúč pre upevnenie prídavných hrotov. Balené v plastovom kufříku s tvrdeným polypropylénovým odkladačom s miestom pre každú súčiastku!

Obj. č. 28 144



MICRO-teplovzdušná pištoľ MH 550



Malá, robustná a výkonná. 3 rôzne dýzy súčasťou dodávky.

Na zmršťovanie hadicových izolácií, formovanie a zváranie plastov, spájkovanie elektronických častí. Na odstraňovanie starých náterov farieb a lakov bez použitia chemikálií. Na sušenie a urýchlenie tvrdenia lepidiel, farieb. Na nanášanie (nalepovanie) a odstraňovanie fólií. Na opaľovanie dreva.

Telo prístroja je z polyamidu, ktorý je zosilnený sklenenými vláknami, dotykové a upevňovacie plochy sú zmäkčené. Výkonné vyhrievacie teleso zabezpečuje konštantnú teplotu v 2 stupňoch pri prietoku vzduchu cca 180l/min. Zabudovaný termostat bráni prehriatiu.

Technické údaje:

230V. 500W. Teplota vzduchu pri stupni 1: 350 °C. pri stupni 2: 550 °C. Prietok vzduchu cca. 180l/min. Hmotnosť cca. 500g.

Obj. č. 27 130

Tepelná lepiaca pištoľ MICROMOT HKP 220

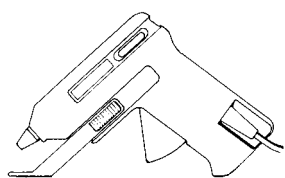

Rýchle a spoľahlivé lepenie kovov, dreva, plastov aj plexiskla, skla keramiky, pórovitých materiálov, lepenky, kože, penových materiálov a textílií. Lepidlo tuhne po cca 2 minútach. Počas tejto doby je možné korigovať polohu (výhoda oproti sekundovým lepidlám). 7mm mini tyčinky sa hodia predovšetkým na jemné práce

(modelárstvo, výroba hračiek, sušených kvetín, šperkov). Citlivý mechanický posun. 3 vymeniteľné kovové trysky (pozri obrázok). Integrovaný odkladací stojan. Krátka doba zahrievania.

Technické údaje:

Napätie: 230V. Tepelný článok riadený PTC na presne 200°. K pištoľi patria 4 tyčinky lepidla 7 x 100mm a 3 vymeniteľné trysky.

Obj. č. 28 192

Náhradné náplne pre HKP 220



Na kov, drevo, plasty, keramiku, lepenku, kožu, penové materiály a textílie. Priemer 7mm, dĺžka 100mm. Transparentné.

Obj. č. 28 194

12 ks



Vrátane 3 ks vymeniteľných trysiek.

Rezačka polystyrénu THERMOCUT 650



Plochá podporná plocha a bočný otvor na upevnenie dodávanej skrutkovej svorky umožňujú aj stacionárne použitie.

Teleskopické rameno pre nastavenie rezných dĺžok 400 – 650mm. Rezná hĺbka (kapacity hrdla) 200mm.

Pružinový prvok v podpornej konzole zabezpečuje konštantné napätie drôtu bez ohľadu na rozpernosť drôtu na základe teploty.



Vypínateľný zdroj napájania pre pripojenie 230V. Vyhrevné teleso pracuje s bezpečnostným napätím max. 40 V a 1,2 A. V závislosti od materiálu je teplota rezného drôtu vopred zvolená pomocou praktického ovládacieho gombíka a počas práce zostáva stabilná. Podporná plocha s bočným otvorom na upevnenie skrutkovej svorky, ktorá umožňuje stacionárne použitie. Do rozsahu dodávky je zahrnutá skrutková svorka a cievka s 30m rezného drôtu Ø 0,2mm.

Technické údaje:

230V. 50/60Hz. 50W. Sekundárne napätie max. 40V, 1,2A. Teplota rezného drôtu Ø 0,2mm je počas rezania variabilná 100 – 350 °C. Hmotnosť 850g. Trieda izolácie 2.

Obj. č. 27 084

Náhradný rezný drôt

pre THERMOCUT 650, THERMOCUT 230/E a ostatné podobné rezačky polystyrénu. Vyrobený z NiCr 8020. Cievka 30m x 0,2mm.

Obj. č. 28 080



Rezač polystyrénu THERMOCUT 12/E

Pre použitie s hrubými reznými drôtmi (285 x 0,85mm), ktoré môžu byť rukou alebo kliešťami vytvarované do akéhokolvek profilu.

Stabilný rám s otočným upevňovacím prvkom navrchu a predĺžiteľným spodným upnutím drôtu. Veľká variabilita teploty rezného drôtu. Doba ohrevu 1 sekunda. Spolu s piatimi formovateľnými reznými drôtmi 285 x 0,85 mm.

Technické údaje:

12V. 60W. Teplota rezného drôtu počas práce je variabilná od cca 150 do 350 °C.

Obj. č. 27 082

Rezací drôt

Pre THERMOCUT 12/E. Ľahko formovateľný, ideálny pre modelárov.

Obj. č. 28 082 10 ks.

Dôležitá poznámka:

Pre prevádzku zariadenia THERMOCUT 12/E je potrebný sieťový adaptér s menovitým prúdom najmenej 2A. Odporúčame sieťové adaptéry MICROMOT NG 2/S (obj. č. 28 706) (viď strana 25).



om jednoznačne lepšie, než ostatné nástroje. Nedochádza k mrveniu, ako pri práci s makety, izolačné práce a v neposlednom rade aj pre klasické stavanie modelov.

Rezač polystyrénu THERMOCUT 230/E

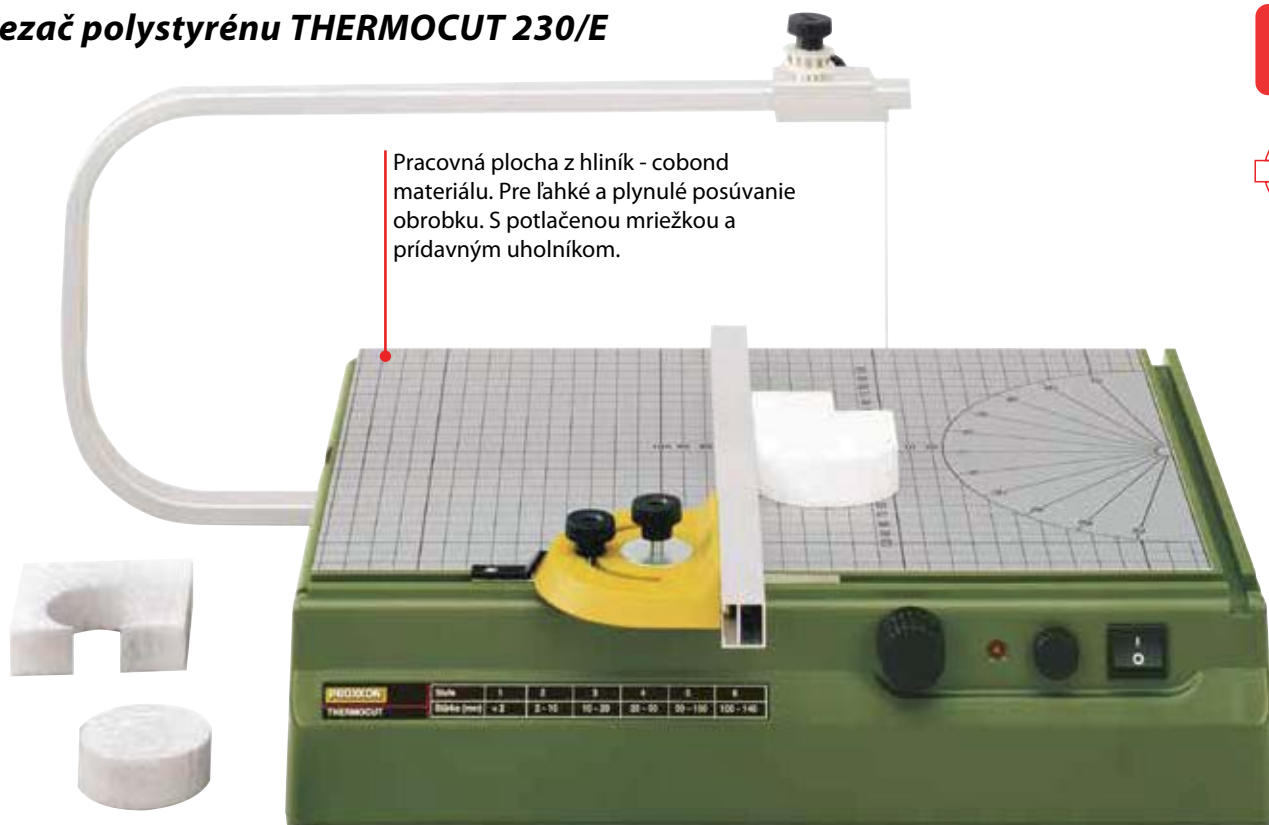

Pracovná plocha z hliník - cobond materiálu. Pre ľahké a plynulé posúvanie obrobku. S potlačenou mriežkou a prídavným uholníkom.

Stabilná konštrukcia s pracovnou plochou 390 x 280mm z hliník - cobond materiálu. S hladkou štruktúrou povrchu, nechá obrobok plynule posúvať po povrchu. Praktická potlačená mriežka s uhlami zjednodušuje prácu. Masívne hliníkové rameno (vyloženie 350mm a pracovná výška 140mm). So sedlom a drôtom (30m rezného drôtu s priemerom 0,2mm patrí k baleniu). Vďaka posuvnému sedlu je možné rezať šikmé rezy. LED svetielko upozorní, že prístroj je v prevádzke a zabráni popáleniu prstov. Rezný drôt sa zahrieva na vysokú teplotu v zlomku sekundy.

Technické údaje:

230V, frekvencia 50/60Hz, sekundárne trafo max. 10V pri 1A, rezná teplota drôtu s priemerom 0,2mm regulovateľná od 100 - 200°. Hmotnosť cca 3kg. Prístroj má ochrannú izoláciu podľa triedy 2.

Obj. č. 27 080

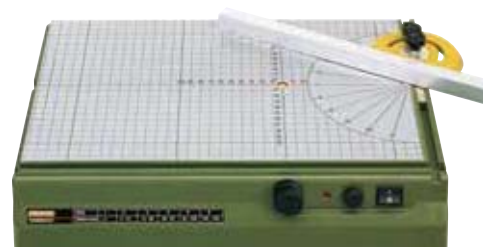

Dvojfunkčný koľajnicový doraz s poistkou. (Nemecký patent č. 100 00 102.5).



Pre okrúhle výrezy existuje jednoduché riešenie. Pripínáčik upevnený obojstranne lepiacou páskou prilepte na pracovný stôl a získate tým stabilnú os predmetu, ktorý chcete vyrezávať do kruhu.

Náhradný rezný drôt

pre THERMOCUT 650, THERMOCUT 230/E a ostatné podobné rezačky polystyrénu. Vyrobený z NiCr 8020. Cievka 30m x 0,2mm.

Obj. č. 28 080



Poznámka:

Správne nastavenie teploty (závisí od štruktúry materiálu) dosiahnete skúsenosťami a pravidelnou prácou s prístrojom. Najčastejšie pri strednej teplote a pri rovnomernom tlaku na obrobok.

Polystyrén je lacný materiál a v porovnaní s inými materiálmi veľmi ekologický. Tento materiál sa predáva ako dosky v štandardnej veľkosti 50 x 100cm s hrúbkou od 2 do 16cm v skoro všetkých centrách pre domácných majstrov a železiarstvách.

Poznámka:

Aby ste mohli mať pri práci voľné ruky, odporúčame Vám náš praktický nožný spínač FS (strana 23).



MICRO - Sústruh DB 250



Sústruženie v malých dimenziách prináša mnoho zábavy.

Na výrobu bábok (tanierov, táčok, misiek, váz, stĺpikov). Vhodné pre modelárov, hračkárstvo, výroba marionet a tisíce iných vecí v klasickom modelárstve. Elektronická regulácia otáčok umožňuje v nižších otáčkach dokonca, "poloautomatické natieranie farbou".



Technické údaje:

Motor 230V. Výkon 100W. Frekvencia 50/60Hz. Max. šírka 250mm. Max výška 40mm. Výška ponad suport 25mm. Plynulo regulovateľné otáčky od 1 000 – 5 000 ot./min. Otvor vretena 10mm. Zdvih koníka pinoly 20mm. Vrátane šiestich ocelových klieštin (2 – 3 – 4 – 6 – 8 – 10mm). Synchronizačný trň. Hmotnosť cca 2kg.

Obj. č. 27 020



Gulôčkovo uložené ložisko vretena s otvorom 10mm pre sériovú výrobu malých dielov.

Štvorhrotový unášač a 10mm upínacia stopka.

Koník s výsuvnou pinolou.

Stabilná, do výšky a do všetkých strán nastaviteľná plocha na náradie.



Silný pohon. Regulovateľný od 1 000 – 5 000 ot./min.

Stabilné lôžko - hliníkový profil.



6 ks ocelových klieštin a 1 ks upínacia platňa (pre väčšie obrobky) patria k príslušenstvu.

HSS-sada sústružníckych nožov, 5-dielna

Špičková kvalita s najpoužívanejšími profilmi: oblý, plochý, špic, hladký, drsný. Dodávané v drevenej krabičke.

Obj. č. 27 023



Skľučovadlo s pinolou pre koník DB 250

Rozsah do 5mm. Posun nasleduje spolu s koníkom po nasadení.

Obj. č. 27 028



Štvorčelustové skľučovadlo pre DB 250. S jednou nastaviteľnou čelustou.

Na uchytenie asymetrických obrobkov. Vnútorne rozpätie od 1,5 – 35mm, vonkajšie od 14 – 67mm. S vnútorným závitom M 16x1 jednoducho upevniteľné na hlavné vreteno DB 250.

Obj. č. 27 024



Trojčelustové skľučovadlo pre DB 250. Centrické upínanie.

Z hliníkového tlakového odliatku. Rozsah vnútorného upnutia od 1,5 – 20mm, vonkajšie od 12 – 50mm. S vnútorným závitom M 16 x 1 jednoducho upevniteľné na hlavné vreteno DB 250.

Obj. č. 27 026





MICRO - Fréza MP 400

Pre opracovanie hrán, výrobu drážok, kolajničiek a iných profilov. Vhodné na výrobu obrazových rámov. Umožňuje precízne opracovanie hrán a dlhých rezov (v modelárstve napr. dverí, klapiek, skriniek). Silný, proti prachu odolný motor s ozubeným remeňom. Dvojnásobne guľôčkovo uložený hriadeľ. Upínanie nástroja pomocou trojčelustvových klieštín (po 1 ks pre 2,4 – 3 – 3,2mm patrí k baleniu). Výškové nastavenie frézy kolieskom. Stabilný stôl z hliníka s dĺžkovým a uhlovým dorazom vrátane ochranného krytu frézy.

Zabudované hrdlo na odsávanie prachu spolu s adaptérom: vhodný pre každý typ vysávača. Na drevo a vláknité dosky. Čisté brúsenie pre dobré výsledky práce a opracovaný povrch. Vysoká stabilita. Otvory 3,2mm.

Technické údaje:

230V. 100W. 50/60Hz. 25 000 ot./min. Výškové nastavenie pomocou kolieska so stupnicou od 0 (1 otočenie = 1mm, 1 dielik = 0,05mm). Frézovací stôl 300 x 150mm. Hmotnosť cca 2kg.

Obj. č. 27 050

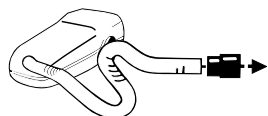

Fréza MP 400 je tiež vybavená odsávacím hrdlom pre čistú prácu.



3 profilové frézy s čepeľou z tvrdokovu a 3 klieštiny sú súčasťou príslušenstva.

HSS rezné nástroje na drevo

Na drevo a vláknité dosky. Čisté brúsenie pre dobré výsledky práce a opracovaný povrch. Vysoká stabilita. Otvory 3,2mm.

- Obj. č. 29 024 Fréza na drážky s priemerom 3,2mm ①
- Obj. č. 29 026 Fréza na drážky s priemerom 4,8mm ②
- Obj. č. 29 028 Fréza na drážky s priemerom 6,5mm ③
- Obj. č. 29 030 Fréza na oblúky s priemerom 6,4mm ④
- Obj. č. 29 032 Fréza na V - drážky s priemerom 6,5mm ⑤
- Obj. č. 29 034 Fréza na žliabky 6,5/2,5mm ⑥
- Obj. č. 29 036 Štvorhranná fréza R 3,2mm ⑦
- Obj. č. 29 038 Fréza na hrany 6,4mm ⑧
- Obj. č. 29 040 Fréza na hrany 5mm ⑨
- Obj. č. 29 044 Uhlová fréza 45° ⑩

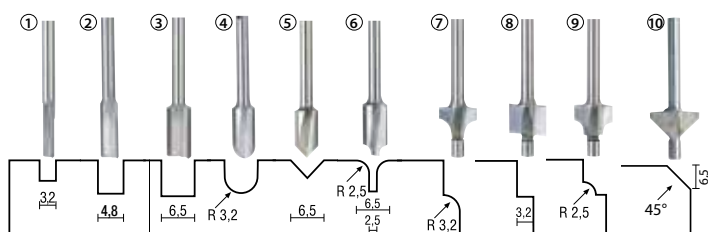

10-dielna sada HSS rezných nástrojov na drevo

Po 1 ks vľavo zobrazených fréz. Úhľadne balené v drevenej krabičke.

Obj. č. 29 020



Pozor:

Ponúkané rezné nástroje na drevo smú byť používané len so strojmi vybavenými bezpečnostným mechanizmom. Napríklad mikro fréza MICRO MP 400 alebo Stožan pre hornú frézu OFV (str. 28).

Brúska a leštička SP/E



Pre kotúčové rezanie veľmi dôležité:
Odsávacie hrdlo s adaptérom na vysávač
umožňuje čistú prácu.

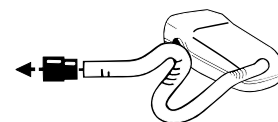

Úzky kryt brúsnych kotúčov umožňuje opracovanie povrchu aj dlhších obrobkov.

Stabilný plastový kryt s prípojkou na odsávanie. Nastaviteľné príložníky nástrojov a ochranný kryt. Brzda na zablokovanie hriadeľa umožňuje jednoduchú výmenu brúsneho nástroja. S jedným kotúčom 50x13mm z ušľachtilého korundu (tvrdosť N) na brúsenie a ostrenie a jedným kotúčom z karbidu kremíka (mäkké pojivo) na veľmi tvrdé materiály. Pravý koniec hriadeľa so závitom pre upnutie leštiaceho trňa (patrí k dodávke).



Technické údaje:

230V, 3 000 – 9 000 ot./min., kotúče
50 x 13 x 12,7mm. Rýchlosť brúsenia

8 – 24m/s. Hmotnosť cca 1 200g. Rozmery cca 250 x 130 x 100mm.
Ochranná izolácia triedy 2.

Obj. č. 28 030

Sklopná píla KG 50

Bezpečne a presne reže malé obrobky z kovu, dreva, plastu.

Obrobok je vďaka vstavanému upínaciu zariadeniu s prizmami (na guľaté obrobky) bezpečne a presne upnutý. Na milimeter presne vedľa miesta rezu, žiadne ohýbanie a vzpriecenie. K prístroju patrí keramikou spájaný deliaci kotúč 50 x 1mm s 10mm otvorom. Na rezanie ocele, neželezných kovov i menších drevených a plastových guľatín. Vhodné sú tiež všetky deliace kotúče MICROMOT s priemerom 50mm (pružinová ocel, tvrdý kov).

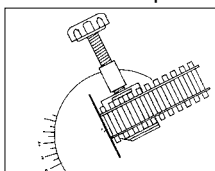

Technické údaje: Šírka čeľustí zariadenia 27mm. Rozsah upnutia 20mm. Maximálna hrúbka rezu 13mm. Uholové rezy 0 – 45 stupňov. Špeciálna upínacia drážka na modelárske koľajničky až do veľkosti HO. Rýchlosť rezu cca 20m/s. VDE testovaný 230V motor, 85W. Spolu so skrutkovou zvierkou. Hmotnosť: 1,5kg.

Obj. č. 27 150

Náhradné rezné kotúče

Vyrobené z keramickej zliučiny: 50% oxidu hlinitého a 50% karbidu kremíka. Vhodné pre rezanie ocele, neželezných kovov, rovnako ako malého dreva a keramických tyčí.

Obj. č. 28 152

Leštiace prostriedky

Oceľový drôtený kotúč na odstraňovanie hrdze, čistenie ocele a neželezných kovov. Mosadzný drôtený kotúč na leštenie neželezných kovov a ušľachtilých kovov. Plstový leštiaci kotúč na opravovanie lakov a zvyšovanie lesku. Kožený a bavlnený kotúč pre vysoký lesk kovov, lakov a voskovaných povrchov.



Obj. č. 28 312

Kompletná sada

Náhradné kotúče pre SP/E a BSG 220 (50 x 13mm).

Ušľachtilý korund. (tvrdosť N). Otvor 12,7mm.

Obj. č. 28 308

Karbid kremíka. Otvor 12,7mm. Pre veľmi tvrdé materiály.

Obj. č. 28 310



Upozornenie:
Veľkú sestru KG 50, našu kapovaciú a pokosovú
pílu KGS 80 nájdete na strane 53!

Leštička PM 100



Hriadel' hnaný pomocou ozubeného remeňa: motor už neobmedzuje pracovný priestor. Tenký kryt okolo hlavného hriadeľa umožňuje obrábanie povrchov veľmi dlhých a rôzne tvarovaných predmetov.



Nosné bočné diely z hliníka s vyfrézovanými nosnými sedlami umožňujúcimi veľmi tichú prevádzku bez vibrácií.

S dlhým, montovaným hlavným hriadelom s guľovým ložiskom (vzdialenosť od kotúča cca 360mm) a nastaviteľnými ochrannými krytmi pre čistú prácu pri nanášaní leštiacej pasty. Výkonný pohon prostredníctvom DC motora s reguláciou rýchlosti (full-wave elektronika). Pre vysoký rozbehový moment a trakciu aj pri silnom prítlačku. Pevná montáž pomocou skrutiek, ale aj pomocou pribalených zvierok vo vertikálnej alebo horizontálnej polohe. Vrátane originálneho príslušenstva:



Po 1 kuse z každého - jeden tvrdý a jeden mäkký mušelínový leštiaci kotúč (100 x 15mm) a 1 x leštiaca tyčinka (80g).

Technické údaje:

230V. 140W. 50/60Hz. Regulovateľné otáčky od 1 000 – 3 100 ot./min. Pre leštiace kotúče do max. 4" alebo Ø 102mm. Rozmer D 320, Š 220, V 250mm. Hmotnosť cca 5kg. Ochranná izolácia podľa triedy 1.

Obj. č. 27 180

Príslušenstvo pre leštičku PM 100

Mušelínový leštiaci kotúč, tvrdý (100 x 15mm)



Impregnovaný a obzvlášť tvrdý. Pre predleštenie a vysoký lesk zlata, striebra, platiny, medi, mosadze, nerez a plastov. Používajte len v kombinácii s leštiacou pastou alebo leštiacou emulziou.

Obj. č. 28 000

Mušelínový leštiaci kotúč, mäkký (100 x 15mm)



Pre vysoký lesk zlata, striebra, platiny, medi, mosadze, nerez a plastov. Prispôsobuje sa tvarom obrobku. Používajte len v kombinácii s leštiacou pastou alebo leštiacou emulziou.

Obj. č. 28 002

Univerzálna leštiaca tyčinka (80g) vyrobená z leštiacej



zmesy a vosku

Obzvlášť vhodná pre leštenie a vysoký lesk drahých a základných kovov, rovnako ako plastu. Tiež vhodná pre osvieženie matného hliníka, medi alebo mosadze.

Obj. č. 28 008

Plstený plátený leštiaci kotúč (100 x 15mm)



Pre vysoký lesk hladkých kovových povrchov (zlato, striebro, mosadz, hliník). Vysoká post-ranná stabilita a odolnosť. Veľmi dobré leštiace výsledky. Pre použitie so všetkými leštiacimi pastami.

Obj. č. 28 004

Leštiaci kotúč z mikrovláknna, 15-vrstvový (100mm)



Veľmi jemný. Pre leštenie drahých a základných kovov, ako aj plastu. Obzvlášť vhodný pre miesta s obťažným prístupom, kde nie je možnosť dostať sa s pevnými kotúčmi. Používajte len v kombinácii s leštiacou pastou alebo leštiacou emulziou.

Obj. č. 28 006



Stolná kotúčová píla KS 230

S pilovým kotúčom "Super-Cut" (Ø 58mm) je možné rezať mäkké drevo do hrúbky 8mm.

Tichý a stabilný AC-motor s dlhou životnosťou. Prenos sily zabezpečuje ozubený remeň, ktorý je zárukou správnych pracovných otáčok pilového kotúča pri dvojnásobnom krútiacom momente. Rezný výkon: drevo – do 8mm, plast (aj platne PERTINAX) – do 3mm, neželezné kovy – do cca 1,5mm. Pomocou pilového

kotúča z tvrdokovu je možné rezať aj sklolaminátové platne. Nastaviteľný doraz so stupnicou. Nastaviteľný uhlový doraz s mierkou v stupňoch. Frézovaná pracovná doska z hliníkového tlakového výlisku (160 x 160mm).

Technické údaje:

230V. 85W. 8 000 ot./min. Hmotnosť cca. 1,8kg.

Obj. č. 27 006

Diamantový kotúč. Priemer 50mm (10mm otvor).



S 0,5mm diamantovou vrstvou "D 107". Na rezanie keramických dielov ale aj sklovláknitých dosiek.

Obj. č. 28 012

Pilový kotúč „Super-Cut„. Priemer 58mm (10mm otvor).



Striedavé ozubenie 80 zubov. Ideálne na tvrdé a mäkké drevo, pertinax a plasty. Na rýchle a čisté rezy. Zuby sú jednotlivito rozvedené a naoštrené: vysoký rezný výkon!

Obj. č. 28 014

Tvrdokovový pilový kotúč (plný materiál). Priemer 50mm



(10mm otvor), šírka 0,5mm. (80 zubov). Jemné ozubenie. Ideálne na delenie sklovláknitých dosiek do 3mm, neželezných kovov, duroplastov a ostatných problematických materiálov.

Obj. č. 28 011

Pilový kotúč s wolfrámovými hrotmi



Priemer 50mm x 1,1 (10mm otvor). 20 zubov. Pre extrémne jemné rezy balzového dreva, preglejky. Vhodné tiež pre rezanie plošných spojov a POLICAR-BONAT.

Obj. č. 28 017

Kruhový pilový kotúč z vysokolegovanej ocele (HSS).



Priemer 50mm (10mm-vrtanie), šírka 0,5mm.

S vysokým podielom volfrámu, vanádu a molybdénu dosahuje kvôli rovnomernej mikroštruktúre, vysokú tvrdosť a dlhú životnosť (100 zubov). S hustým ozubením, pre obzvlášť jemné rezy do neželezných kovov(hliník, mosadz, meď). Aj pre delenie kompozitnýchmateriálov, ako sú dosky a pre rezanie dreva a plasty.

Obj. č. 28 020

Upozornenie:

Väčší model kotúčovej píly KS 230 (FET) nájdete na stranách 48/49.

Nastaviteľný pozdĺžny doraz s merítkom.

Rovinne frézovaná pracovná doska – hliníkový odliatok (160 x 160mm).

Motor: tichý, výkonný, s dlhou životnosťou.

Spodná časť krytu z ABS plastu s postrannými dvierkami na odstraňovanie pilín.

S kotúčom Super – Cut (priemer 58mm). 80 jednotlivito zošíkmených a brúsených zubov.

Uhlový doraz so stupnicou.

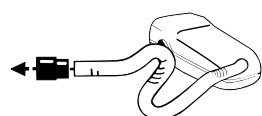
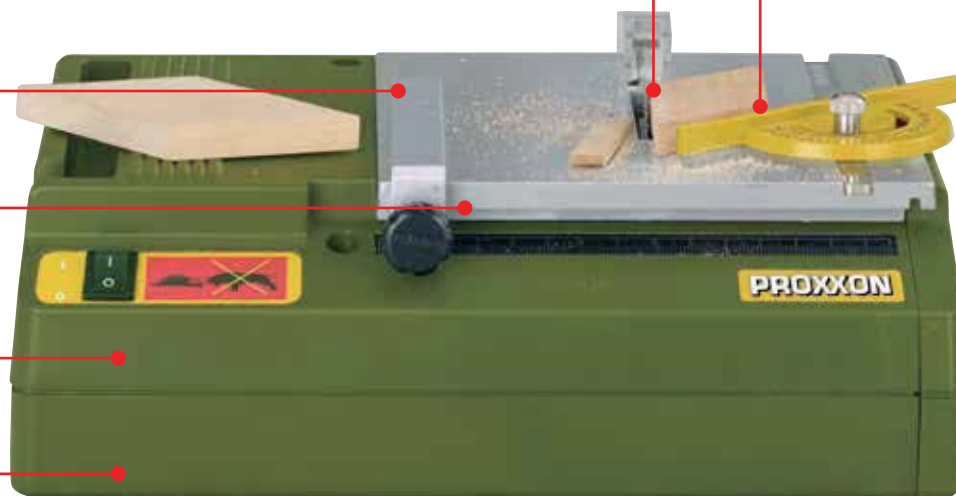

Pre kotúčové rezanie veľmi dôležité: Odsávacie hrdlo s adaptérom na vysávač umožňuje čistú prácu.



Dekupírka DS 230/E



Nastaviteľná hlava (Patent EP 09783341) ponúka rôzne výhody (pozri text dole).



Upozornenie:
Velkú sestru DS 230/E (DS 460 a DSH) nájdete na stranách 46 a 47.

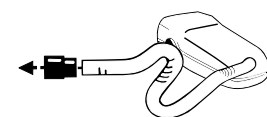

Odsávacie hrdlo s adaptérom na vysávač umožňuje čistú prácu.

Ten správny prístroj pre jemnú prácu. Modelárstvo, výroba hračiek a jemná mechanika. Elektronicky regulovateľný počet zdvihov.

Reže mäkké drevo do 40mm, tvrdé drevo do 10mm, plast (taktiež plošné spoje) do 4mm a nežeľzné kovy do 2mm. Rovinne frézovaná pracovná plocha z hliníkového odliatku (160 x 160mm). Veľmi stabilné pílové rameno z priečne rebrovaného hliníkového odliatku (dosah 300mm). Vedenie listu s integrovaným fúkačím zariadením.

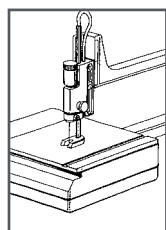

Výškové nastavenie hlavy (3 polohy) má dve podstatné výhody.

- životnosť pílových listov je po dvojnásobnom skrátení, strojnásobená (využitie zubov aj v strednej oblasti).

- v najnižšej polohe sa dá s pílo-

vým listom skráteným o 60mm pracovať ešte precíznejšie.

Tichý, výkonný AC-motor s dlhou životnosťou.

Tichý a odolný náhon vďaka ozubenému remeňu. Nastaviteľný dĺžkový a uhlový doraz so stupnicou. V dodávke 5 pílových listov (3 – s hrubým a 2 s jemným zúbkovaním).

Technické údaje:

230V. 85W. Elektronicky regulovateľný počet zdvihov od 150 – 2 500 ot./min. Hmotnosť cca. 2kg.

Obj. č. 27 088

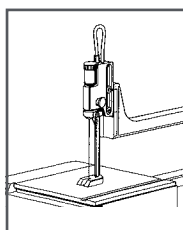

Pílové listy Super-Cut z vysoko ušľachtilej ocele dosahujú vysoký rezný výkon a dlhú životnosť. Štandardné vyhotovenie bez priečneho kolíka.

Pre mäkké a tvrdé drevo, plast, plexisklo, nežeľzné kovy.

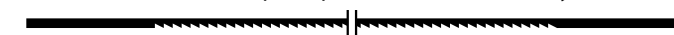

Hrubé ozubenie	(No. 9: 14 zubov na 25mm):	
Obj. č. 28 116	130 x 1,50 x 0,48mm	12 kusov
Stredné ozubenie	(No. 5: 17 zubov na 25mm):	
Obj. č. 28 117	130 x 1,20 x 0,38mm	12 kusov
Jemné ozubenie	(No. 3: 20 zubov na 25mm):	
Obj. č. 28 118	130 x 0,8 x 0,34mm	12 kusov



Hrubé ozubenie	(11 zubov na 25mm):	
s opačným ozubením		
Obj. č. 28 119	130 x 1,50 x 0,48mm	12 kusov

NOVINKA

Pre tvrdé materiály ako oceľ, PERTINAX.



Stredné ozubenie	(No. 5: 36 zubov na 25mm):	
Obj. č. 28 112	130 x 0,85 x 0,4mm	12 kusov
Jemné ozubenie	(No. 3: 41 zubov na 25mm):	
Obj. č. 28 113	130 x 0,75 x 0,36mm	12 kusov
Veľmi jemné ozubenie	(No. 1: 50 zubov na 25mm):	
Obj. č. 28 114	130 x 0,6 x 0,3mm	12 kusov

2-rýchlostná dekopirovacía píla DS 460

Extrémne dôležité: príručná nastavovacia skrutka umožňuje senzitívne napínanie pílového listu.

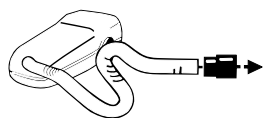

DS 460 je vybavená odsávacím kanálom a dorazmi pre čistú prácu bez prachu.

Upozornenie:

Dekupirovaciu pílu pre jemné práce DS 230/E nájdete na strane 45!

Solidná konštrukcia: Podstavec prístroja zo strojnej liatiny, opracovaný CNC a nastriekaný práškovou farbou, dokonale tlmi vibrácie.

Precízne uložené ramená z magnézia: Extrémne ľahké, pevné, v mieste rezu zúžené, aby nezabraňovali výhľadu na obrobok. Nadstavec s nastaviteľnou tryskou na odľukovanie pilín. Prídavný nadstavec umožňuje pripavenie vysávača.

Veľký pracovný stôl z tlakového hliníkového výlisku (400 x 250mm). Stôl je možné odistiť a posunúť celý dozadu (viď. popis vpravo hore) kvôli pohodlnejšej výmene pílového listu. Pílové listy sa pripievňujú vysokou napínacou silou pomocou kulisových kameňov pre dosiahnutie extrémne pevného zarovnaní. Možnosť použitia aj pílových listov s pričným kolíkom, ktoré sa pripievňujú bez kulisových kameňov. Pre dekopirovacíe píly extrémne dôležité: príručná nastavovacia skrutka umožňuje senzitívne napínanie pílového listu.

Nastavenie zošikmenia stola od -5° do 50° (vidieť dobre).

Rezný výkon v dreve 60mm, v neželezných kovoch (podľa druhu) 10 – 15mm. Bezproblémové rezanie aj plexiskla, sklolaminátu, penových hmôt, gumy, kože alebo korku. Vrátane 5 pílových listov, redšie a hustejšie zuby.

Technické údaje:

230V. Silný, bezuhlíkový, 2-rýchlostný motor (205W). Dosah 460mm. Počet otáčok 900 alebo 1 400ot./min. Zdvih 18mm. Veľkosť stola 400 x 250mm. Maximálny priepust obrobku 65mm (pri 45° úkose 32mm). D 580mm, H 320mm, V 300mm. Hmotnosť 20kg.

Obj. č. 27 094

Kulisové kamene pre DS 460 (jeden pár dodávaný spolu s prístrojom)

Pre upevnenie normálnych pílových listov s jemnými zubmi vysokou napínacou silou: extrémne presné vedenie listu.

Obj. č. 27 096 2 kusy



pohyblivých častí v chod a čistý rez.

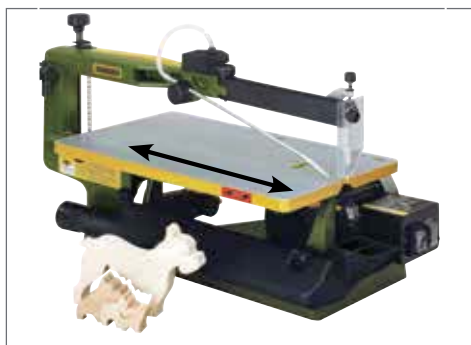

Patentované inovatívne riešenie:

pre jednoduchšiu výmenu pilových listov je možné stôl vo vodorovnej pozícii posunúť o 80mm dozadu. Získa sa tým lepší prístup hlavne k spodnému ramenu pri upevňovaní pilového listu kulisovými kameňmi, alebo pomocou kolíka.



Patentované kulisové kamene s vysokou napínacou silou pre presné vedenie pilového listu.

Vybratia na povrchu stola fixujú pozíciu a vzdialenosť kulisových kameňov a uľahčujú montáž pilového listu.



Šikmé nastavenie stola je možné od -5° do 50° . Hrubé nastavenie pri 0° , 10° , 20° , 30° a 45° . Dodatočné jemné nastavenie. Pre precízne šikmé a uhlové rezy.

Štandardné pilové listy s priečnym kolíkom. 127mm



Pre jemné, tvrdé drevo, plasty a iné mäkké, ale hrubšie obrobky.

Hrubé zúbkovanie (10 zubov na 25mm):

Obj. č. 28 741 2,61 x 0,51mm 12 kusov

Pre tenké materiály, jemné, tvrdé drevo, plasty.

Normálne zúbkovanie (18 zubov na 25 mm):

Obj. č. 28 743 1,86 x 0,24mm 12 kusov

Pre nežeľezné kovy, sklolaminát, plast, plexisklo a drevo.

Jemné zúbkovanie (25 zubov na 25 mm):

Obj. č. 28 745 1,76 x 0,25mm 12 kusov

NOVINKA

Profesionálne kotúčové pilové listy s opačným ozubením

Pre čisté rezy, na tvrdé a mäkké drevo.



Štandardné pilové listy s priečnym kolíkom, 14 zubov na 25 mm.

Obj. č. 28 749 12 kusov



Bez priečneho kolíka s hrubým zúbkováním, 11 zubov na 25 mm.

Obj. č. 28 119 130 x 1,5 x 0,48 mm 12 kusov

Super jemné pilové listy bez priečneho kolíka. 130 mm.

Pre mäkké a tvrdé drevo, plast, plexisklo, nežeľezné kovy.

Hrubé ozubenie (No. 9: 14 zubov na 25mm):

Obj. č. 28 116 130 x 1,5 x 0,48mm 12 kusov

Stredné ozubenie (No. 5: 17zubov na 25mm):

Obj. č. 28 117 130 x 1,2 x 0,38mm 12 kusov

Jemné ozubenie (No. 3: 20 zubov na 25mm):

Obj. č. 28 118 130 x 0,8 x 0,34mm 12 kusov

Pre tvrdé materiály ako oceľ, PERTINAX.

Stredné ozubenie (No. 5: 36 zubov na 25mm):

Obj. č. 28 112 130 x 0,85 x 0,4mm 12 kusov

Jemné ozubenie (No. 3: 41 zubov na 25mm):

Obj. č. 28 113 130 x 0,75 x 0,36mm 12 kusov

Veľmi jemné ozubenie (No. 1: 50 zubov na 25mm):

Obj. č. 28 114 130 x 0,6 x 0,3mm 12 kusov

Kruhový pilový list s plochým uchytením závesu. Dĺžka 130mm (bez priečneho kolíka).

Pre otvory od 1,5 mm. Reže na všetkých stranách, takže nie je nutné otáčať obrobok (čo je veľmi dôležité u väčšiny dielov). Na plasty, mäkké a tvrdé drevo.

Obj. č. 28 747 1,2mm 12 kusov

2-rýchlostná dekopírovacia píla DSH. 10 000 krát osvedčený model s dosahom 400mm.

Rezný výkon v dreve 50mm, plaste 30mm, nežeľezných kovoch 10mm.

Pre pílenie plexiskla, sklolaminátu, peny, gumy, kože a korku. Štíhle ramená z hliníkového tlakového výlisku umožňujú dobrý výhľad na obrobok. Dúchadlo s nastavovateľnou tryskou. Stabilný pracovný stôl z hliníkového tlakového výlisku (360 x 180mm), sklopiteľný pre šikmé rezy o 45° . Základňa vyrobená z oceľového odliatku umožňuje vysokú stabilitu a prácu bez vibrácií. Vrátane 5 pilových listov, redšie a hustejšie zuby.

Technické údaje:

230V. Silný, bezuhlíkový, 2-rýchlostný motor (205W). Počet otáčok 900 alebo 1 400 ot./min. Zdvih 19mm. Dosah 400mm. Maximálna hĺbka rezu 50mm, pri 45° úkose 25mm. Hmotnosť cca 17kg.

Obj. č. 28 092



Jemná stolová kotúčová píla FET



Pracovný stôl je možné rozšíriť jednoduchým vytiahnutím bočného dĺžkového dorazu.

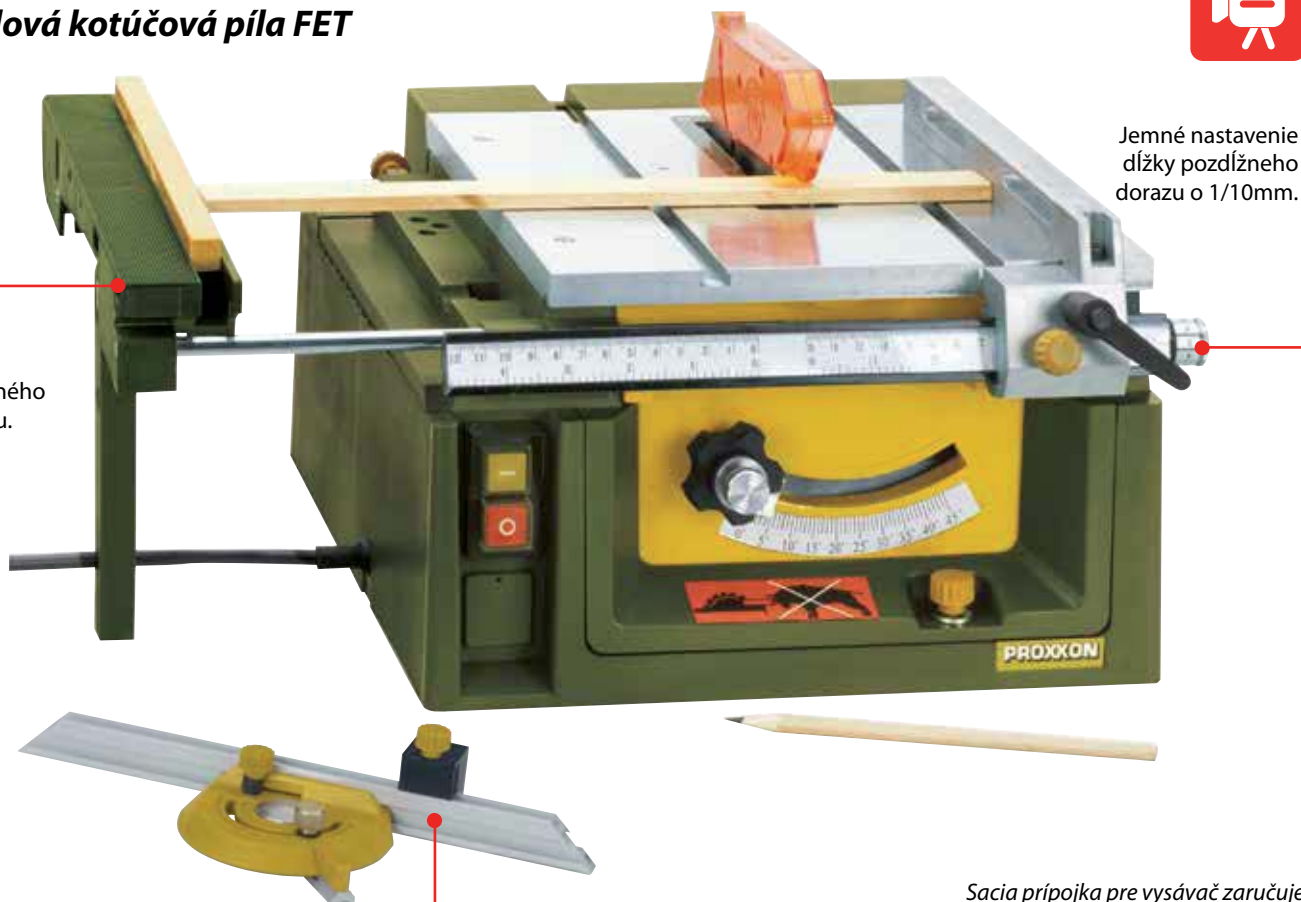

Jemné nastavenie dĺžky pozdĺžneho dorazu o 1/10mm.

Poznámka:
Pílu KS 230 nájdete na strane 44.

Uhlový doraz z hliníka s posuvným koncovým dorazom na nastavenie uhla rovnako dlhých obrobkov.

Sacia prípojka pre vysávač zaručuje čistú prácu so stolovou pilou FET a zarovnávacou frézoou AH 80.

AH 80 a DH 40: Najmenšie a najlepšie na svete!

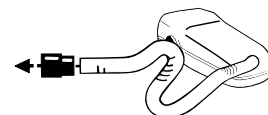

Zarovnávacía fréza AH 80

Nosná konštrukcia z hliníkového tlakového odliatku s CNC opracovaným lícovaním. Predurčené pre čisté hobľovanie mäkkého a tvrdého dreva bez vibrácií. Srdcom stroja je hriadeľ uložený v guľových ložiskách s vymeniteľnými nožmi z HSS. Poháňaný je špeciálnym tichým DC-motorom cez ozubenú remenicu. Rovinne frézoovaný stôl. Pravá polovica stola je jemne nastavovateľná pomocou kolíkovej skrutky. Nastaviteľný dĺžkový doraz, obojstranne sklopiteľný o 45° (so stupnicou). Ochrana frézy, ktorá neruší pri práci. Reléový vypínač s núdzovým vypínaním a ochrana pri opakovanom nabíehaní. Nadstavec pre odsávanie a posuvné tiahlo.



Technické údaje: 230V. 200W. 50/60Hz. Stôl 400 x 80mm. Šírka hoblíka 80mm. Maximálna hrúbka hobľovania (nastavovaná hĺbka) 0,8mm. Otáčky noža 6 000 ot./min. Hmotnosť 5,5kg. Vyrobené podľa triedy bezpečnosti 1.

Obj. č. 27 044

Náhradný hobľovací nôž pre AH 80

Z HSS-oceli, 82mm dlhý.

Obj. č. 27 046 2 kusy

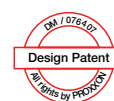

1/10mm. Pílový list zo segmentovaného tvrdokovu je

Určené pre modelárov, jemných mechanikov, výrobcov foriem, hračiek, architektov, dizajnérov, dekoratérov.

Vhodné na rezanie (aj pod uhlom) do všetkých druhov dreva, neželezných kovov a plastov ABS, PLEXISKLA, laminátu, gumi, korku a iných materiálov.

Aj tie najmenšie obrobky je možné dokonale rezať bez ďalšieho opracovania. Veľmi stabilná konštrukcia s nosnými dielmi z hliníkového odliatku. Rovinne frézovaná doska stola. S pozdĺžnym a uhlovým dorazom. Možnosť postranného rozšírenia. Pílový kotúč s tvrdokovovými zubmi 80 x 1,5 x 10mm (36 zubov Obj. č. 28 734, pozri nižšie). Výškovo nastaviteľná hĺbka rezu od 1 do 22mm. Možnosť sklonu do 45 stupňov.

Technické údaje:

230V, otáčky 7 000 ot./min. Rozmery stola 300 x 300mm, hĺbka rezu od 1 – 22mm, pokos nastaviteľný do 45 stupňov. Používať kotúče iba s veľkosťou od 50 do 85mm (s 10mm otvorom). Hmotnosť cca 6kg.

Obj. č. 27 070



Kryt s výrezom pre kotúč zabezpečí väčšiu presnosť rezu pri úplne drobných obrobkoch.



Pracovný stôl je možné nadvihnúť a zaistiť. Je to praktická pomoc najmä pri čistení píly alebo pri problémoch pri výmene kotúča.

Super - Cut

Ø 85x0,5x10mm
80 zubov
tvrdé drevo,
mäkké drevo,
plasty



Obj. č. 28 731

Ozubenie z tvrdokovu

Ø 80 x 1,6 x 10mm, 36 Z
balza, pleglejka,
mäkké, tvrdé drevo
POLYKARBONÁT
plast, neželezné kovy,
sklolaminátové dosky



Obj. č. 28 732

Vysoko legovaná špeciálna oceľ (HSS)

Ø 80 x 1,1 x 10 mm,
250 zubov. Použitie na
neželezné kovy,
mäkké a tvrdé drevo,
lamináty, GRP, CFK a
kompozitné dosky.



Obj. č. 28 730

Diamantový

Ø 85 x 0,7 x 10 mm.
Vrstva 'D100'
Keramika, porcelán,
dlažba, kameň, CFK,
CRP a epoxidové dosky.



Obj. č. 28 735

Hobl'ovačka so spodným prietahom DH 40

Nosná konštrukcia z hliníkového tlakového výlisku s vretenovým lícovaním pre ložiská a hriadele.

Určená pre čisté hobl'ovanie mäkkého a tvrdého dreva bez vibrácií. Trojnásobne uložený hobl'ovací stôl (z hliníkového tlakového odliatku, rovinne frézovaný), ktorý je možné kolieskom nastavovať (s nastaviteľnou polohou 0) s presnosťou na 1/100mm. Automatický, rovnomerný posun s poistkou proti spätným nárazom: ryhovaný, odpružený vsúvací valec dopravuje aj nepravidelne formované obrobky. Pogumovaný valec chráni hobl'ované plochy. Precízny hobl'ovací hriadeľ s dvoma nožmi z HSS.

Technické údaje:

230V. 200W. 50/60Hz. Hrúbka obrobku do 40mm. Šírka obrobku do 80mm. Hrúbka hobl'ovanej vrstvy do 0,8mm. Otáčky hriadeľa 6 000/min. Rýchlosť posuvu 4,8m/min. Dĺžka stola 232mm. Hmotnosť cca. 8kg.

Obj. č. 27 040

Sada hobl'ovacích nožov

pre hobl'ovačku DH 40. Z HSS ocele, 82mm dlhé.

Obj. č. 27 042 1 pár



Tanierová brúska TG 125/E



Adaptér s tesnením na napojenie vysávača.



Priečne sa točiaci brúsny tanier (125mm) z hliníkového tlakového odliatku s nalepeným silikónovým filmom. Samolepiaci kotúč môžete po použití bez problémov stiahnuť.

Stôl nastaviteľný dole o 50 a hore o 10 stupňov. K baleniu patrí uhlomer. Pre horizontálne a vertikálne upevnenie slúži zvierka (pozri obrázok hore).



Pre všetky druhy dreva, ocele, neželezné kovy, ušľachtilé kovy, plasty (aj plexisklo a sklolaminát).

Silný náhon a chod bez vibrácií vďaka vyváženému DC-motoru. Telo prístroja je z polyamidu, ktorý je zosilnený sklenenými vláknami. Stolček z hliníka je nastaviteľný nadol o 50°, nahor o 10°. S uhlovým dorazom. Priečne sa točiaci brúsny tanier z hliníkového tlakového odliatku s nalepeným silikónovým filmom. Tento povrch umožňuje použitie samolepiacich kotúčov, ktoré sa dajú po použití ľahko odnámať. Dva prídavné štvorcové silikónové filmy slúžia na odkladanie použitých kotúčov a ich opätovné použitie. Prístroj je možné upevniť horizontálne (s pracovným stolom) alebo tiež rýchlo a bezpečne primontovať aj vertikálne. Odsávací kanál s objímkou pre pripojenie vysávača pre bezprašnú prácu. Dodávané s brúsnymi kotúčmi K 80, K 150 a K 240, každý po dva kusy.

Technické údaje:

230V, 140W, 50/60Hz, regulovateľná rýchlosť od cca 250 – 800m/min (zodpovedá 1 150 – 3 600 ot./min), priemer taniera 125mm, stôl 98 x 140mm, výška brúsenia 62,5mm, veľkosť 300 x 140 x 160mm, hmotnosť cca 3kg.

Obj. č. 27 060

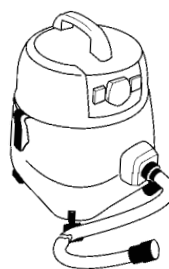

Oba prístroje sú vybavené nastavcom pre odsávanie s adaptérom a umožňujú bezprašné a čisté brúsenie. Odporúčame použiť náš kompaktný dielenský vysávač CW-matic (pozri stranu 13) s integrovanou spínacou automatikou: Pracuje spolu s elektronáradiem. Po vypnutí prístroja – 5 sekundový dobeh.

Samolepiaci kotúč z ušľachtilého korundu pre TG 125/E.

Priemyselná kvalita. Na mäkké, tvrdé drevo, neželezné kovy, ocele, plasty, korok, gumu, minerály a laminát. Priemer 125mm. K baleniu dostanete silikónovú fóliu slúžiacu na opätovné použitie kotúča.

Obj. č. 28 160	Zrnitosť 80	5 kusov
Obj. č. 28 162	Zrnitosť 150	5 kusov
Obj. č. 28 164	Zrnitosť 240	5 kusov

Čelná kotúčová brúska TSG 250/E

Brúsi dlhé hrany, čelné hrany, zaoblenia, úkosy a s dorazom precízne plochy v pravom uhle.

Na opracovanie mäkkého dreva, tvrdého dreva, neželezných kovov, ocele, umelých hmôt (aj plexiskla a sklolaminátu), korku a gumi. S prehľadnou tabuľkou na predvoľbu otáčok (cca 250 – 750m/min.).

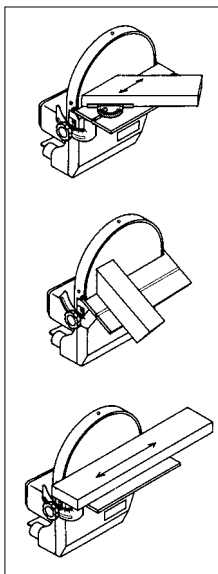

Stabilná konštrukcia:

Telo prístroja je vyrobené z rebrovaného hliníkového tlakového výlisku (žadna oceľ, ani plech). Vysústružený brúsny tanier je opatrený silikónovým filmom. Tento povrch umožňuje použitie samolepiacich kotúčov, ktoré sa dajú po použití ľahko odnímať. Dva prídavné štvorcové silikónové filmy slúžia na odkladanie použitých kotúčov a ich opätovné použitie. Nadstavec pre odsávanie umožňuje použitie vysávača a čistú, bezprašnú prácu. V dodávke aj s uhlovým dorazom a dvoma brúsnymi kotúčmi – zrnitosť 80 a 240.

Technické údaje:

230V pohon cez ozubený remeň Optibelt (prevod 7,3:1). Elektronicky regulovateľná rýchlosť brúsenia cca 250 – 750m/min. Brúsny tanier s priemerom 250mm, maximálna brúsna výška 135mm. Stôl 275 x 105mm (nastaviteľný o 45 stupňov dole, 15 stupňov hore). Celková výška (bez stola) 330 x 280 x 230mm.

Obj. č. 28 060

Samolepiace brúsne kotúče z ušľachtilého korundu pre TSG 250/E

Priemyselná kvalita. Na brúsenie mäkkého, tvrdého dreva, drevotrieskových a drevovláknitých platní, neželezných kovov, ocele, plastov, korku, gumi a minerálov. Ø 250mm. Vrátane silikónového filmu pre uskladnenie brúsnych kotúčov.

Obj. č. 28 970	zrnitosť 80	5 kusov
Obj. č. 28 972	zrnitosť 150	5 kusov
Obj. č. 28 974	zrnitosť 240	5 kusov



250mm brúsny tanier. Opracovaný diamantovými nástrojmi. Dvojnásobné guľôčkové uloženie.



Samolepiace brúsne kotúče zo silikón-karbidu pre TSG 250/E

Na brúsenie neželezných kovov, ocele, skla, sklolaminátu, plastov a keramiky. Možno použiť aj v spojení s chladiacim zariadením. Ø 250mm. Vrátane silikónového filmu pre uskladnenie brúsnych kotúčov.

Obj. č. 28 976 zrnitosť 320 5 kusov

Samolepiaci silikónový film pre jednoduchú výmenu brúsnych kotúčov (Ø 250mm)

Pre doplnenie starších prístrojov TG 250/E (vyrobených pred rokom 2007 a sériovými číslami do 14190). Lepí sa na brúsny tanier. Umožňuje použitie samolepiacich kotúčov, ktoré sa dajú po použití ľahko odnímať. 4 prídavné štvorcové silikónové filmy slúžia na odkladanie použitých kotúčov a ich opätovné použitie.

Obj. č. 28 968 súprava

Pásová MICRO píla MBS 240/E



Masívne telo prístroja z rebrovitého tlakového odliatku (žadná trubková, ani plechová konštrukcia). Dvojnásobné guľôčkové

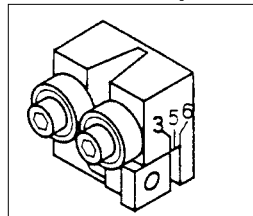

uloženie vodiacich kladiek z hliníka. Stabilný stôl s rovinne frézovanou doskou, s drážkou na rezanie úkosov (pre uhlové rezy výkyvný do 45°). Výškovo nastaviteľné trojnásobné guľôčkové uloženie vedenia pílového pásu. S možnosťou nastavenia pre rôzne široké pílové pásy. Tichý pohon 230V motorom (vysokokvalitný na dlhodobú prevádzku) s

ozubeným remeňom Optibelt. Elektronicky regulovateľná rýchlosť pílového pásu zaisťuje neobvyklú čistotu rezu bez ďalšieho opracovania! Prehľadná tabuľka udáva rozsah rýchlostí pre obrobky prakticky zo všetkých materiálov. Ideálna sila pílového pásu (5 x 0,4mm) na jemné práce umožňuje zakrivené rezy relatívne s malými polomerami.

PROXXON		MBS 240/E										Rýchlosť
Rezané materiály	Rezané materiály	Rezané materiály	Rezané materiály	Rezané materiály	Rezané materiály	Rezané materiály	Rezané materiály	Rezané materiály	Rezané materiály	Rezané materiály	Rezané materiály	
1	2	3	4	5	6	7	8	9	10	11	12	13

Technické údaje :

230V. Nastavenie rýchlosti pásu od 180 do 330m/min (efekt spätnej väzby). Hrdlo 150mm, maximálna výška 80mm. Podstavec 200 x 200mm (sklopný od 0° do 45°). Hmotnosť cca 8kg.

Vrátane pásu 1 065 x 5 x 0,4mm (14 TPI = počet zubov na „palec“ 25mm).

Obj. č. 27 172

Samostatné vedenie pílového pásu (obr. hore)

Obj. č. 28 187

Pílové pásy pre MBS 240/E

Zo švédskej ocele. (1 065 x 5 x 0,4mm).

Jemné ozubenie (24 zubov). Na oceľ a mosadz.

Obj. č. 28 174 1 065 x 5 x 0,4mm

Taktiež, ale s hrubým ozubením (14 zubov). Na drevo a plasty.

Obj. č. 28 176 1 065 x 5 x 0,4mm

Úzky pílový pás (3,5mm)

Zo špeciálnej temperovanej ocele, s indukčne tvrdenými hrubými zubami (14 TPI = počet zubov na „palec“ 25mm). Zvlášť vhodný na rezanie malých polomerov dreva, nežeľzných kovov a plastov.

Obj. č. 28 180 1 065 x 3,5 x 0,5mm

Pílový pás z bi – metalu pre MBS 240/E

Nosný pás z legovanej ušľachtilej ocele, pílové zuby sú však z brúsenej HSS. Variabilné ozubenie 10 – 14 zubov. Ideálne na rezanie všetkých ocelí, nežeľzných a vzácnych kovov.

Obj. č. 28 172 1 065 x 6 x 0,6mm

Diamantový pílový pás pre MBS 240/E

Na rezanie kameňa, keramiky, skla alebo sklolaminátu.

Obj. č. 28 186 1 065 x 3 x 0,3mm

Pílový rezný pás, extra úzky (1,3mm)

Vyrobený z temperovanej špeciálnej ocele pre extrémne tesné rádiusy (10 zubov). Pre všetky druhy dreva, plastov a nežeľzných kovov.

Obj. č. 28 182 1 065 x 1,3 x 0,44mm

Pozor:

Pri brúsných pásoch označených v cólových mierach platí 25mm = 1".

Sklopná píla KGS 80



Upozornenie:

Malého brata KGS 80, našu kapovacia pílu KG 50 (váži len 1,5 namiesto 6kg) nájdete na strane 42. Ďalšie pilové kotúče pre KGS 80 nájdete na strane 49.

Rukoväť primerane tvarovaná ruke so zabudovaným vypínačom slúžiacim na odistenie posuvu.

Bočný pojazdný pilový posuv pre extrémne malé vzdialenosti medzi upevneným obrobkom a rezom. Na rezanie, bez vibrácií a vytrhávania.

Dĺžkový doraz rezania (vyloženie 300mm).

Okrúhly pracovný stôl z hliníkového tlakového odliatku. Obojstranne plynulo nastaviteľný do 45 stupňov. Aretácia kruhového upínacieho stola v 15 stupňovej postupnosti.

Zabudovaná zvierka s osovo zvieranými čeľuštami. Prizma pre valcové obrobky. Čelné drážky na zovretie užších dielov.

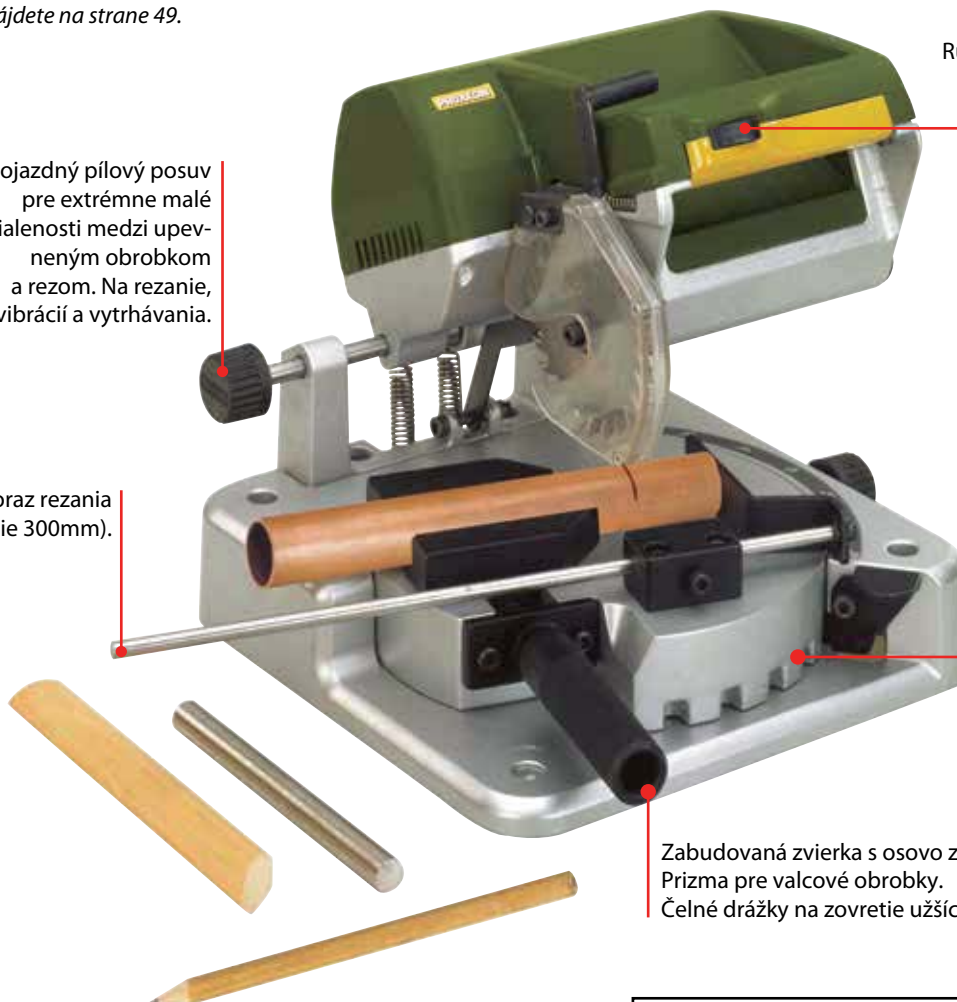

Výhoda uhlového rezu : Nastavuje sa nie píla, ale otočný stôl s obrobkom!

Stredový dĺžkový doraz umožní odrezat' vďaka otočnému pohybu stola o 2 x 45 stupňov ten istý rozmer obrobku. Silný, veľmi tichý motor. Prenos sily vďaka nehučnej ozubenej remenici. S tvrdokovovými reznými kotúčmi pre neželezné kovy, drevo a plast (80 x 1,6 x 10mm, 36 zubov).

Technické údaje:

230V, výkon 200W, frekvencia 50/60Hz. Počet otáčok 6 000/min. Teleso s otočným stolom z vysoko stabilného hliníkového tlakového odliatku. Vedenie a lícovanie frézované na CNC strojoch. Stôl 230 x 230mm. Hmotnosť 6kg. Reznú kapacitu pozri v tabuľke.

Obj. č. 27 160

Rezná kapacita pri 90 stupňoch (pravouhlé rezanie)			Rezná kapacita pri 45 stupňoch (pokosové rezanie)		
Pri hrúbke materiálu (mm).	Maximálna šírka materiálu (mm).	Pri gultine (mm).	Pri hrúbke materiálu (mm).	Maximálna šírka materiálu (mm).	Pri gultine (mm).
10	65		5	36	
18	50		10	30	
21	40		15	25	
25	25	Ø max. 25	20	18	Ø max. 20

Rezací kotúč vystužený textíliou .



Ušľachtilý korund. Na rezanie ocele, neželezných kovov, umelých hmôt a dreva.

Obj. č. 28 729 80 x 1 x 10mm

Tvrdokovový pilový kotúč.



Pre extrémne čisté hrany rezu vďaka veľkému počtu zubov pri rezaní preglejky, mäkkého dreva a GFK plátov. Vhodné tiež na delenie tvrdého dreva, POLYCARBONátu, umelých hmôt a hliníka. Určený aj pre stolovú pílu FKS/E, FET.

Obj. č. 28 732 80 x 1,6 x 10mm

Stolová vŕtačka TBM 220

Pozor:

MICRO - súradnicový stôl nájdete na strane 27.

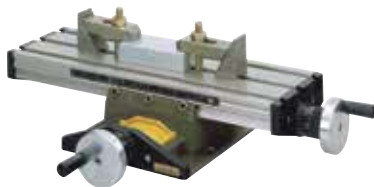

Trojstupňová hliníková remenica s plochým remeňom. Presunutím remeňa možné tri stupne rýchlosti otáčok. Pri viac, ako trojnásobnom krútiacom momente v spodnom rozsahu otáčok.

Praktický ukazovateľ nastavenia hĺbky dorazu vŕtania.

Zverák MS 4 zo zinkového tlakového odliatku je zobrazený na strane 26.



Oceľové klieštiny MICROMOT sú súčasťou dodávaného príslušenstva.

Rovinne frézovaná rebrovitá pracovná doska z tlakového odliatku (220 x 120mm) s paralelne vedeným dorazom a stupnicou. Závitové vŕtania pre upevnenie súradnicového stola MICRO KT 70.

Paralelne vedený doraz so stupnicou. Masívny oceľový stĺpik (20 x 340mm). Vyloženie z tlakového odliatku s vedením a lícovaním. Vysoko výkonný pohonný agregát: VDE - testovaný motor. Veľmi tichý prístroj s dlhou životnosťou. Trojstupňová hliníková remenica s plochým remeňom. Presunutím remeňa tri možné stupne rýchlosti otáčok. Praktický ukazovateľ hĺbky vŕtania s nastaviteľným dorazom.

Technické údaje:

230V, výkon 85W, frekvencia 50/60Hz. Tri stupne otáčok: 1 800, 4 700, 8 500 ot./min. Vyloženie (od stĺpa k stredu vŕtacieho vretena) 140mm. Zdvih pinoly 30mm. Upínanie nástrojov do presného, kaleného, oceľového klieštinového puzdra (po jednom kuse pre 1 – 1,5 – 2 – 2,4 – 3 – 3,2mm). 3/8" závit pre naskrutkovanie vŕtacej hlavičky. Hmotnosť 3,3kg.

Obj. č. 28 128

Vŕtacie sklučovadlo s ozubeným vencom

Na upínanie stopky od 0,5 – 6,5mm. Pracovné otáčky do 10 000 ot./min. Priemyselné prevedenie s vysokou presnosťou kruhovitosti. 3/8" závit. Vhodné pre stolovú vŕtačku TBM 220.

Obj. č. 28 122



Prizmatické strojné zveráky. Ľahký chod, presné čelustvé vedenie:



Stolová vrtačka TBH

Ideálne pre súradnicový stôl KT 150 (strana 74).



Pozor:

Vyrobená z vysoko pevných hliníkových tlakových odliatkov, s vedením a lícovaním frézovaným na CNC strojom.

S praktickým výškovým nastavovaním, kľukou umiestnenou na strane. Stabilný, výrazne rebrový, rovinné frézovaný pracovný stôl s T - drážkami. Lesklo pozinkovaný, presný vrtací stojan. Výkonný, 230V jednosmerný motor s dlhou životnosťou. Vreťonový pohon cez trojnásobnú remenicu s Poly - V - remeňom a so 6 - násobným krútiacim momentom v spodnom rozsahu otáčok, čo je veľmi dôležitá výhoda tohto prístroja.

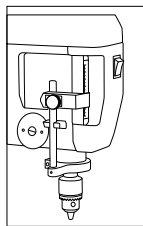

Posuv vretena pre citlivú prácu. Presne uložené vrtacie vreteno. Hlava vretena s 1/2" závitom na skľučovadlo patrí k prístroju (priemyselná kvalita), možné je tiež nasadenie klieštin. Obj. č. 28 200.

Technické údaje:

Motor 230V. Otáčky vretena: 1 080, 2 400, 4 500 ot./min. Zdvih pinoly 63mm. Výškové nastavovanie kľukou 70mm. Vrtací výkon do ocele 10mm. Vyroženie 140mm. Úžitková plocha stola 200 x 200mm. Stĺp 45 x 500mm. Upínanie nástrojov do 10mm ozubeného skľučovadla (základné vybavenie) alebo do 6mm klieštin (príslušenstvo). Hmotnosť: 10kg.

Obj. č. 28 124

PRIMUS 75

Základné časti zo špeciálnej liatiny s vedením spracovaným na CNC strojoch. Rovinné frézovaná základná doska. Vreťonovo s valcovým trapézovým závitom pre ľahký chod aj pri vysokom osom zatažení. Šírka čelustí 75mm, rozsah 65mm. Vzdialenosť medzi stredom pozdĺžneho otvoru a stredom LL 100mm. Veľkosť pozdĺžneho otvoru 80 x 11mm. Hmotnosť 2,5g.

Obj. č. 20 392

PRIMUS 100

Šírka čelustí 100mm, rozsah 75mm. Vzdialenosť medzi stredom pozdĺžneho otvoru a stredom LL 135mm. Veľkosť pozdĺžneho otvoru 105 x 15mm. Hmotnosť 5kg. Ostatné parametre identické s PRIMUS 75.

Obj. č. 20 402

Upevňovacia súprava pre strojné zveráky PRIMUS

Tvorí ju dve drážkové matice, dve cylindrické skrutky s vnútorným šesťhranom a dva univerzálne kotúče s priskrutkovaným krúžkom. Vhodné pre vrtacie stojany BFB 2000, KT 150, TBH.

Obj. č. 20 394



S praktickým výškovým nastavovaním, kľukou umiestnenou na strane.

Stabilný, silný rebrový, rovinné frézovaný pracovný stôl s dvoma T drážkami.

Súprava klieštin pre stolovú vrtačku TBH

Kalené s tromi drážkami. Po jednom kuse 2,35 – 3 – 3,2 – 4 – 5 – 6mm. Ďalej matica so šesťhranom (SW 17). Balené v drevenej krabičke s posuvným viečkom.

Obj. č. 28 200

Univerzálna fréza UF/E

NOVINKA

Možnosti použitia



Na jednotkách CNC.



Na vrtacom/frézovacom stojane BFB 2000 a krížovom stole KT 150 (strany 74/75).



Na vrtacom stojane MB 200 a krížovom stole KT 70 (strany 26/27).



MICROMOT adaptér v kombinácii s MICRO frézami FF 500/BL a FF 500/BL-CNC (strana 70).



Digitálny ukazovateľ rýchlosti.

Regulácia otáčok.

Bezúdržbový jednosmerný motor bez otáčok pre otáčky od 10 000 – 30 000 ot./min.

Precízne telo z odliatku hliníka s guľôčkovými ložiskami.

Upínanie 43mm (Európsky štandard).

Štandardné MICROMOT upínanie 20mm.



Zahrňa tri upínania ER11 podľa DIN/ISO vo veľkostiach 2,5 – 3,2 (1/8") a 6mm.

Napájanie 230 V (nie je potrebný žiadny iný ovládač).

Regulácia otáčok od 10 000 do 30 000 ot./min. a digitálny ukazovateľ rýchlosti. Ovládanie pomocou snímačov polohy otáčok rotora zaručuje vysoký krútiaci moment aj pri nižších otáčkach. Telo stroja vyrobené z odliatku hliníka s 20mm štandardným upínaním MICROMOT a 43mm európskym štandardným upínaním. Upínanie s trojitým guľôčkovým ložiskom pre presnosť a ľahký chod.

Technické údaje:

Napájanie 230V. 50/60Hz. Výkon 250W, 10 000 – 30 000 ot./min., Hmotnosť 1 200g, vrátane troch upínaní ER11 podľa DIN/ISO vo veľkostiach 2,5 – 3,2 (1/8") a 6mm.

Obj. č. 20 200

Sada stopkových fréz (2 – 5mm).

Všetky frézy so 6mm upínacou stopkou. Po 1 kuse vo veľkosti 2 – 3 – 4 – 5mm. Dvojnozové, podľa normy DIN 327. Z HSS-Co5. Dostupné v drevenom obale s posuvným vrchnákom.

Obj. č. 24 610



Ostrič vrtákov BSG 220



Vlastné brúsenie prebieha v prizme naklápaním výložníka.

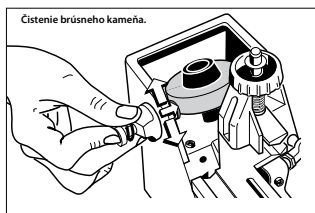

Ten sa pri kývavom pohybe nielen otáča hore - dole, ale súčasne okolo svojej osi. Tak vzniká aj nutné podbrúsenie. Vstavané obťahovacie zariadenie. Čistenie kameňa prebieha stlačením tlačidla.

Technické údaje:

230V, Výkon 85W. Kotúč z ušľachtilého korundu (50 x 13mm). Kryt

z ABS, s otvormi na upevnenie k stolu. Hmotnosť 1,7kg. Zrozumiteľný návod a náhradné kotúče patria k základnému vybaveniu. Ďalšie kotúče nájdete na strane 42.

Obj. č. 21 200

Poznámka:

Ovládanie brúsky na vrtáky BSG 220 je veľmi jednoduché. Tiež neskúsení užívatelia budú môcť nabrúsiť vrtáky podľa normy DIN. Pre dosiahnutie uspokojivých výsledkov je dôležité si pozorne preštudovať návod na obsluhu. Bez prečítania týchto pokynov nebudete schopní dosiahnuť očakávanú presnosť.

Adaptér pre ostrenie špirálových vrtákov s priemerom pod 3mm.

S priemerom 1,5 – 3mm k ostriču vrtákov BSG 220. Po kuse pre priemer vrtákov 1,5 – 1,6 – 2 – 2,4 – 2,5 – 3mm. Balené v drevenej krabičke s posuvným viečkom.



Obj. č. 21 232

MICRO-Press MP 120

Presný nástroj na jemnú mechaniku a modelárstvo: lisovanie, nitovanie, tlač, úpravu hrán, ohýbanie káblov a plechov, razenie, lemovanie, ohýbanie ľahkých materiálov.

S 5 valcovými údernými nástrojmi (tvrdý povrch) vkladnými do ozubeného stojana a pripevnenými skrutkou : Ø 3 – 4 – 5 – 6 a 8mm. Každý s polgulovým profilom Ø 3 a Ø 9mm and a 60° hranol na ohýbanie plechu. Druhá strana je ľahko nastaviteľná, tvrdý otočný tanier so všetkými potrebnými otvormi a zápustkami



pre hore uvedené úderové nástroje.

Sila dosahujúca cca 1,000N (100kg). Maximálny úder ozubeného stojana s vloženým telieskom je 65mm, nad otočným tanierom 50mm. Pevné oceľové rameno so 120mm krkom. Základná doska z ocele s rozmermi 80 x 190mm s 8mm centralným a dvomi upevňovacími otvormi. Hmotnosť cca 2 800g.

Obj. č. 27 200



Teraz dostupná MICRO fréza MF-70/CNC-ready



S krokovými motormi pre osi X (priechne), Y (pozdĺžne) a Z (výškové) namiesto ručných.

Zaujímavé hlavne pre užívateľov, ktorí už vlastnia riadiacu jednotku alebo by si ju radi zakúpili od iného dodávateľa na trhu. Krokové motory a referenčný bodový spínač s prepojovacím káblom 2,2m a štandardný konektor (SUB-D 9-pólový) pre osi X, Y a Z. Bez CNC riadiacej jednotky a bez CNC softvéru.

Ďalšia technická konštrukcia je podobná ako u MICRO frézy MF 70 napravo.

Výnimka: väčší T-drážkovací stôl a trochu väčšie manipulačné rozmery X (priechne) a Y (pozdĺžne). Vrátane klieštín MICROMOT (kalená oceľ, trojčelustové), po jednej z každého rozmeru 1 – 1,5 – 2 – 2,4 – 3 a 3,2mm. Zobrazené upínacie čeluste sú súčasťou dodávky.

Technické údaje:

230V. 100W. 50/60Hz. Otáčky vretena 5 000 – 20 000 ot./min. Stôl 250 x 70mm. Manipulačné rozmery: X (priechne) 150mm, Y (pozdĺžne) 70mm, Z (výškové) 70mm. Rozlíšenie krokových motorov 0,005mm. Celková výška 370 mm. Hmotnosť cca 7kg.

Obj. č. 27 112

MICRO súradnicový stôl KT 70/CNC-ready



Z vysoko pevného hliníka (povrchovo zhutnený), ako je uvedené na obrázku vpravo. S dvoma krokovými motormi pre osi X (priechne) a Y (pozdĺžne). Veľkosť stola a rozsah nastavenia, viď. popis MF 70/CNC-ready.

Obj. č. 27 114

Deliaci prístroj pre MICRO - frézu MF 70 a MICRO - súradnicový stôl KT 70.

Vhodné na opracovanie kruhových obrobkov, výrobu radiálnych otvorov a frézovanie zámočníckych plôch, štvorhranov, šesťhranov atď. Presné diely vďaka nóniusu na základnej doske. Púzdro s otočným sklúčovadlom. Vnútorňí rozsah od 1,5 – 32mm, vonkajší rozsah od 12 – 65mm. Priechod sklúčovadla 11mm (vhodné na spracovanie dlhých hriadeľov vo vertikálnej pozícii). S pevným vrtaním pre horizontálne a vertikálne upevnenie. Vhodné pre MICRO-frézu MF 70 a MICRO-súradnicový stôl KT 70. Rozmery 72 x 64 x 38mm. Dodávané v drevenej krabici s posuvným viečkom.

Obj. č. 24 264



Jemný strojný zverák PM 40

Frézovaný z ocele s presnými uhlami.

Šírka čelustí 46mm, rozpätie 34mm, celková dĺžka 70mm. Mimoriadne vhodný pre veľmi jemné a presné práce s MICRO-frézou MF 70 alebo s krížovým stolom KT 70.

Vrátane upínacích skrutiek a drážok.

Balené v drevenej krabici s posuvným viečkom.

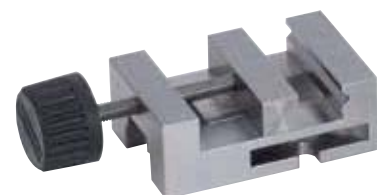

Obj. č. 24 260

MICRO - fréza MF 70

Presná fréza pre jemné projekty.

Počet otáčok od 5 000 – 20 000 ot./min.



Plynulá regulácia otáčok od 5 000 – 20 000 ot./min. Vhodná aj pre najjemnejšie frézovanie.

Upínanie nástroja vďaka MICROMOT - upínacím klieštinám.

Kompletne so stupňovito nastavovateľnými upínacími lištami z ocele. (Osobitne v ponuke na strane 27.)

Križový stôl z vysokopevného hliníka. Nastaviteľný do oboch osí, po ryby.

Stabilná päťka prístroja zo sivej liatiny.

S MICROMOT - systémom upínacích klieštin (kalená oceľ, trojčelustové, priemer od 1 – 3,2mm).

Ručné koliesko s nastaviteľnou 0 polohou (1 otočenie = 1mm, 1 dielik = 0,05mm).

Pre prácu s veľmi malými frézami.

Stabilný stojan stroja zo sivej liatiny, vertikálne vedenie a súradnicový stôl. Bez vôle, nastaviteľný do oboch osí. Rameno z hliníkového tlakového odliatku s 24-pólovým vyváženým motorom. Pre práce bez vibrácií aj pri vysokých otáčkach.

Pre bezvibračné práce pri vysokých otáčkach. Uchytenie nástroja pomocou MICROMOT-upínacích klieštin (kalená oceľ, trojčelustové): po 1 kuse 1 – 1,5 – 2 – 2,4 – 3 – 3,2mm. Stôl s troma pozdĺžnymi T-drážkami (MICROMOT-norma 12 x 6 x 5mm). Posuvné pravítko uľahčuje nastavenie priečných saní. Všetky ručné kolieska s nastaviteľnou 0 polohou.

(1 otočenie = 1mm, 1 dielik = 0,05mm).

Technické údaje:

230V, výkon 100W, frekvencia 50/60Hz. Počet otáčok od 5 000 – 20 000 ot./min. Stôl 200 x 70mm. Manipulačné rozmery: X (priečne) 134mm, Y (dĺžkové) 46mm, Z (výškové) 80mm. Rozmer päťky prístroja 130 x 225mm. Celková výška 370mm. Hmotnosť 7kg. Zobrazené úpinky patria k baleniu, obrobky však nie.

Obj. č. 27 110

Sada tvrdokovových fréz

S dvoma špirálovými frézami a profilom rybieho chvosta (rezanie na stred). Umožňuje ponorenie do nenavrtaných obrobkov. Pre sivú liatinu, temperovanú liatinu, oceľ, oceľliatinu, mosadz, hliník, sklo, plast a uhlíkové vlákna. 1 ks z každého rozmeru: 1 – 2 a 3mm. Priemer stopky 3mm. Možnosť objednať aj samostatne (viď. str. 31).



Obj. č. 27 116 3 kusy

Jemný sústruh FD 150/E



Pre tvarové sústruženie pozdĺžne sústruženie, vrtanie, kuželovité sústruženie a rozpichovanie. Komplet s 3-čelustovým skľučovadlom a súbežným upínacím hrotom.

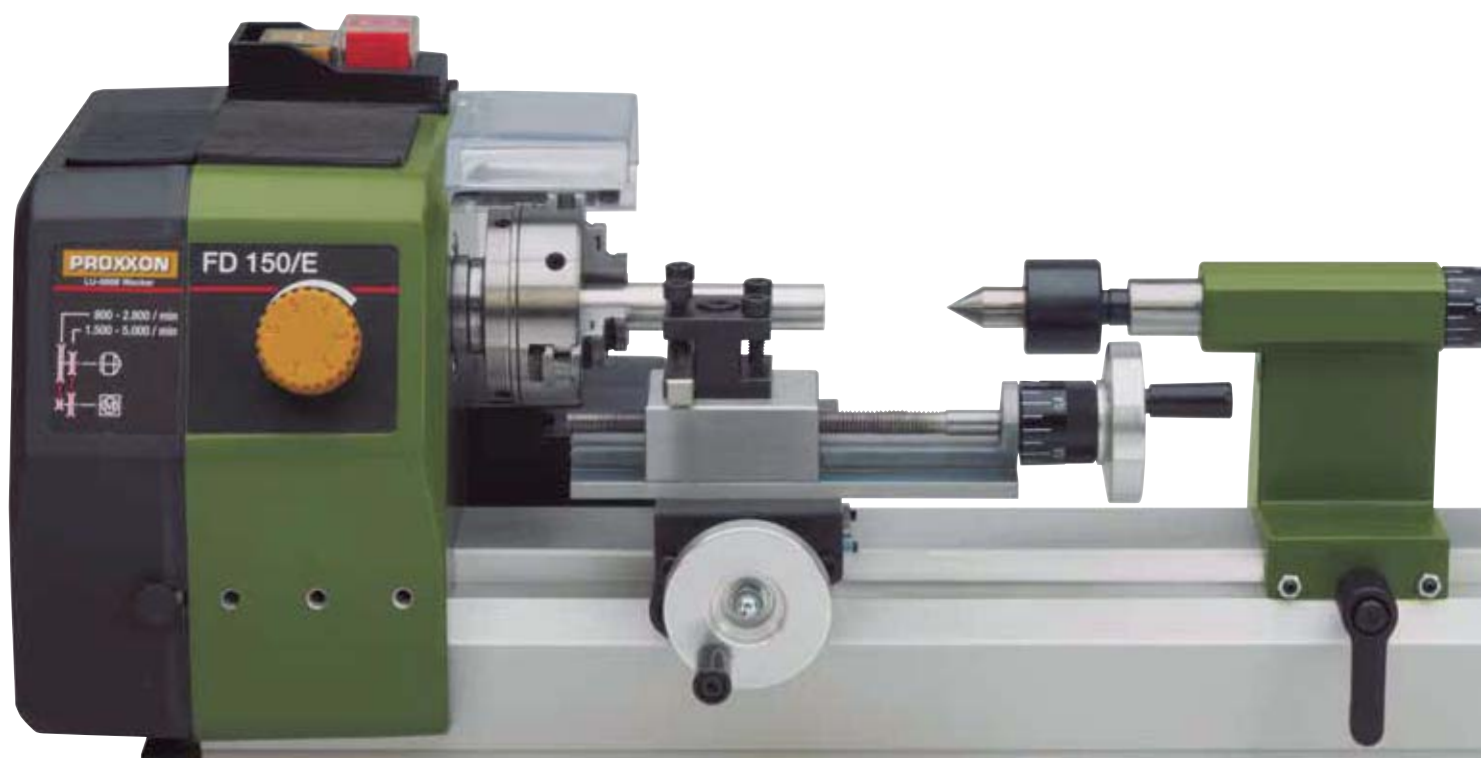

Stredová vzdialenosť 150mm. Výška hrotov 55mm. Výška hrotov nad podstavcom sústruhu 33mm.

Lôžko stroja s rybinovitým vedením z hliníkového tlakového odliatku.

Vretenník z hliníkového tlakového odliatku. Špeciálny tichý DC-motor, dvojstupňový pásový pohon a prídavná elektronická regulácia pre vysokú trakčnú silu pri nízkych otáčkach pri veľkých obrobkoch a pre správnu rýchlosť rezania aj pri najmenších obrobkoch. Reléový vypínač s núdzovým vypínaním a ochrana pri opakovanom nabíhaní. Precízne uložené hlavné vreteno s priečným vrtaním 8,5mm. Bočné skľučovadlo pre normované klieštiny typ ER 11.

Trojčelustové skľučovadlo stredovo upevnené (vnútorné čeluste 1 – 20mm, vonkajšie čeluste 20 – 50mm).

Koník z hliníkového tlakového odliatku. S pinolou a súbežným upínacím hrotom (lícovanie MK 0/krátke).

Podstavec: posúva sa manuálne na lôžku a zaisťuje sa páčkou. Otočný držiak nožov pre sústružnicke nože 6 x 6mm.

Opracovanie hornými saňami (pojazd 60mm) a priečnymi saňami (pojazd 40mm). Nastavením uhla horných saní je možné otočenie kužela do +/- 45°.

Nastavovacie kolieska so stupnicou od 0 (1 dielik = 0,05mm, 1 otočenie = 1mm).

Ostatné technické údaje:

230V. 50/60Hz. Vzdialenosť hrotov 150mm. Výška hrotov 55mm. Výška hrotu nad podstavcom 33mm. Nastavenie priečných saní (X) 40mm, vrchných saní (Z) 60mm. Držiak nožov pre sústružnicke nože 6 x 6mm. Priechod vretenom 8,5mm. Dvojstupňový pásový pohon s reguláciou otáčok: Stupeň 1 = 800 – 2 800ot./min. Stupeň 2 = 1 500 – 5 000 ot./min. Rozmery cca 360 x 150 x 150mm. Hmotnosť cca 4,5kg. Vyrobené podľa triedy bezpečnosti 1.

Obj. č. 24 150

**nická regulácia rýchlosti umožňujú
nších kusoch. Vyrobené v Európe.**

Štvorčelustové samostrediacie skľučovadlo pre FD 150/E

NOVINKA



Štvorčelustové samostrediacie skľučovadlo pre upnutie kruhových, štvorcových alebo osemhranných obrobkov. Vysoká presnosť. Rozsah upínania 1 – 50mm, priemer 50mm.

Obj. č. 24 158

Súprava sústružníckych nôžov, 6-dielna. Z vyso- kokvalitnej kobaltovej HSS ocele. Nabrúsené.



Vyvrtavací, uberací, upichovací, špicatý nôž (aj na šlichtovanie), stranový nôž pravý a stranový nôž ľavý. Veľkosť 6 x 6 x 60mm. Pre FD 150/E, v drevenej krabičke.

Obj. č. 24 524 6 kusov

Ozubené vrtacie skľučovadlo. Rozsah upínania od 0,5 – 6,5mm.



Priemyselné prevedenie s vysokou presnosťou vystredeného behu (povolené do 10 000/min). Komplet s čapom B 10 x MK 0/krátky. Pre koník sústruhu FD 150/E.

Obj. č. 24 152

Univerzálne klieštiny typ ER 11



Vysoká presnosť vystredeného behu. Je možná redukcia do 0,5mm pod menovitý priemer (medzikus nie je potrebný). D = 11,5mm, L = 18mm. Po jednom kuse 2 – 2,5 – 3 – 4 – 5 – 6 a 7mm. S upínacou maticou M 16 x 1. Pasuje na hlavné vreteno sústruhu FD 150/E. V drevenej krabičke.

Obj. č. 24 154

7 kusov

Zberná vanička s ochranou pre FD 150/E

1,5mm hrubý oceľový plech s práškovým nástrekom. Skosené hrany na prednej a zadnej strane umožňujú jednoduché čistenie.

Predvrtané montážne otvory pre bezpečnú stabilitu FD 150/E. D 400 x Š 165 x H 140mm. Sústruh zobrazený na obrázku nie je súčasťou dodávky.

Obj. č. 24 156



Na tvarové, pozdĺžne a kuželové sústruženie, rezanie závitov. Pre obrábanie ocele, mosadze, Montážna príručka pre upevnenie frézovej/vrtačkovej hlavy PF 230.



Stredová vzdialenosť 250mm. Výška hrotov 70mm. Výška hrotov nad podstavcom sústruhu 43mm.

Lôžko stroja: sivá zliatina, s brúseným širokým prizmatickým vedením a koníkom. Pre prácu bez vibrácií aj pri vysokom zaťažení. Zadná príručka pre montáž frézovej/vrtačkovej hlavy PF 230. Hlavné vreteno zakryté.

Vreteno: hliníkový tlakový odliatok. Presné uložené hlavné vreteno (presnosť kruhovitosti bez skľučovadla 1/100mm) s otvorom 10,5mm. Bočný posuv 70mm pre duté vrtanie do 14mm. S otvorom MK 2. Otočný prepínač pre zapnutie automatického podávača (od 0,05 alebo 0,1mm/ot.)

Koník: hliníkový tlakový odliatok. Púzdro Ø 18mm, sklopné do 30mm. S milimetrovou stupnicou, pinolou s upínaním MK 1.

Podstavec: zo zinkového tlakového odliatku. Priečny posuv a vrchný posuv z ocele (nastavenie 60 alebo 45mm). Rozmery držiaka sústružníckych nástrojov 8 x 8mm.

Pohon: tichý DC špeciálny jednosmerný motor s 3-stupňovým remeňom pre 300 – 900 a 3 000 ot./min. S prídavnou reguláciou

otáčok (full-wave elektronika) plynule nastaviteľnou na 100 – 300 alebo 1 000 ot./min. v závislosti na pomere pásu. Otáčanie v smere a proti smeru hodinových ručičiek. Hlavný vypínač s funkciou núdzového zastavenia a ochranou reštartu.

Sústružnícke skľučovadlo: vysoko kvalitné 3-čelustové skľučovadlo podľa normy DIN 6386 trieda 1 (tolerancia 0,04mm). Rozsah upínacích čelustí od 2 – 75mm. Vráťane sústružníckeho skľučovadla s bezpečnostným uzatvorením.

Ručné kolesá: z hliníka, s nastaviteľným krúžkom s mierkou (1 diel = 0,05mm, 1 otočka = 1mm).

Zariadenie na rezanie závitov: s vymeniteľnými čelustami pre ľavý a pravý závit najdôležitejších metrických rozmerov (0,5 – 0,625 – 0,7 – 0,75 – 0,8 – 1 – 1,25 – 1,5mm).

Ďalšie technické údaje:

230V. 50/60Hz. Rozmery D 560, Š 270, V 170mm. Hmotnosť cca 12kg.
Obj. č. 24 002

hliníka a plastov.

Držiak noža a nástroj na upichovanie

NOVINKA



Používa sa na oddeľovanie obrobkov a drážkovanie. Dodávané vrátane noža HSS 12 x 3 x 85mm, ktorý obsahuje kobalt.

Obj. č. 24 217

Čepeľ pre odpichový držiak (samostatne). Opísané vyššie.

Obj. č. 24 554



Poznámka:

Zobrazený obrobok nie je súčasťou dodávky!

Rýchla výmena nástroja - jednoduché použitie!

Pre rýchle a jednoduché výškové nastavenie nástroja. Obsahuje 2 držiaky nástrojov.

Obj. č. 24 026

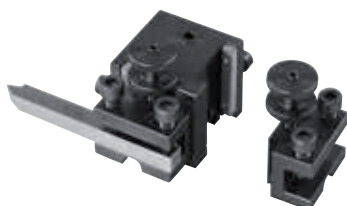

Prídavný rýchlovymeniteľný držiak (samostatný)

Možnosť použitia s vyššie uvedeným rýchlovymeniteľným držiakom nástroja.

Obj. č. 24 024 kus

Sada klieštin ER 20: Pre extrémne vysokú presnosť kruhovitosti. 2 – 10mm. (DIN/ISO 15488).



Pre vysokú presnosť obrábania kruhových dielov. Klieštiny sú osadené namiesto skľučovadla. S 8 klieštinami (2 – 2,5 – 3 – 4 – 5 – 6 – 8 a 10mm). Balené v drevenej krabičke.

Obj. č. 24 038

4-čelustové skľučovadlo s individuálne nastaviteľnými čelustami

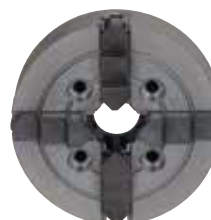

Pre upínanie uhlových a asymetricky tvarovaných obrobkov. Kapacita až do 80mm. Skľučovadlo Ø 75mm.

Obj. č. 24 036

Centrovač. Pre najvyššiu presnosť s vysokou presnosťou rotácie.

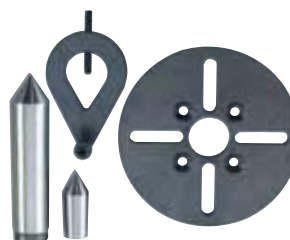

Zahŕňa:

1 čelný panel, 2 pevné upínače (MK 2 a MK 1/krátky) a 1 unášač. V drevenej krabičke s posuvným vekom.

Obj. č. 24 014

Profesionálne skľučovadlo s upínačom MK 1



Pre koníka PD 250/E. Kapacita až do 10mm.

Obj. č. 24 020

Pevné stabilné pre dlhšie obrobky



Najmä pre vŕtanie. V prípade potreby, keď nemôže byť koník použitý ako „podpera“. Až do Ø 40mm.

Obj. č. 24 010

Zberná vanička s ochranou

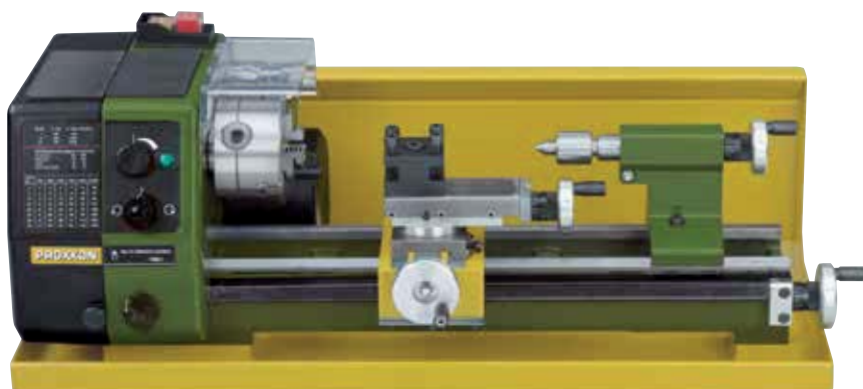

Z 1,5mm hrubého oceľového plechu pokrytého práškovým ochranným náterom. Zošíkmenia na prednej a zadnej strane umožňujú ľahšie čistenie a údržbu. Spodný podstavec s otvormi pre pevné upnutie k stolu.

Dĺžka 495, šírka 215, výška 150mm. Takto zobrazený sústruh sa nedodáva v základnej výbave.

D 550 x Š 230 x V 175 mm
Obj. č. 24 008 pre PD 250/E

Univerzálny deliaci nadstavec UT 250. Na upevnenie na krížový stôl KT 150 a frézky FF 230 a FF 500 / BL



NOVINKA

Poznámka:
Zobrazený obrobok nie je súčasťou dodávky!

Pre presné obrábanie kruhových obrobkov. Používa sa na výrobu reťazových kolies, ozubených kolies, západiek a vačiek.

Šnekový pohon otočným o 360°. Nastavenie posuvu ručným kolieskom s odstupňovaným nastaviteľným nulovým kolieskom (1 otáčka = 10°). Jednotka môže byť pripevnená horizontálne alebo vertikálne. Pre krížové stoly so vzdialenosťami medzi T-drážkami 45 – 60mm. Príruba deliaceho nadstavca má rovnakú veľkosť ako príruba hlavného vretena sústruhu PD 250/E, takže je možné namontovať trojčelustové sklúčovadlo (obj. číslo 24 034) a štvorčelustové sklúčovadlo (obj. číslo 24 036) vrátane čelnej dosky Ø 100mm a sady stupňových svoriek z ocele.

S príslušnými drážkovými maticami, závitovými tyčami a maticami. Balené v drevenej krabici.

Obj. č. 24 046

Samovystredovacie 3-čelustové sklúčovadlo (nie sú zobrazené)

Zhodné so sklúčovadlom pre sústruh PD 250/E (str. 62). Vysoko kvalitné upínacie zariadenie podľa normy DIN 8386, trieda 1 (presnosť 0,04 mm). Rozovretie čelustí 2 – 75mm. Vhodné pre PD 250/E a deliaci prístroj NO 24 044.

Obj. č. 24 034

Vrtacie a frézovacie zariadenie PF 230 Pretvorí Váš sústruh PD 250/E a PD 400 (na kompletne obrábacie centrum).

Vrátane stĺpu (35 x 400mm), montážnej príruby a upevňovacích skrutiek (PD 250/E a PD 400 už majú plochu na rovinné frézovanie). Namiesto oceľového držiaka sa dodáva k tomu vhodný stôl s drážkami (110 x 70mm, s tromi drážkami 12 x 6 x 5mm) upevnený na horných saniach. Súradnicový stôl teraz nahrádza sústruh (nastavenie pozdĺžneho posuvu a posuvu priečných saní). Vrtacia hlava je identická s hlavou jemnej frézy FF 230 (presný popis pozri strana 65).

Vrátane troch oceľových klieštín (6, 8, 10mm).

Obj. č. 24 104

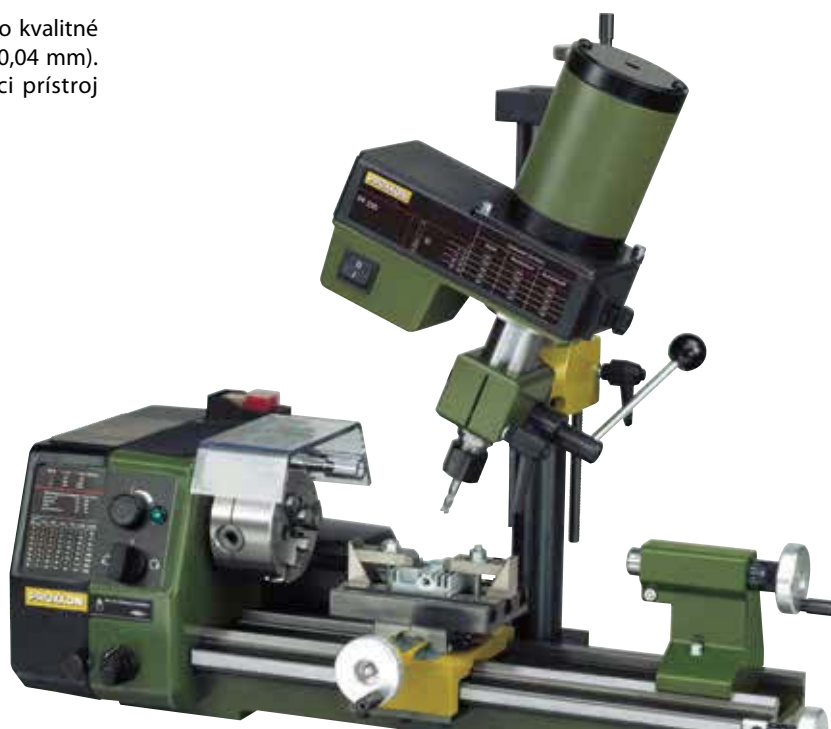

Jemná fréza FF 230

Vrtacia hlava sklopná o 360 stupňov (s rozdelením na stupne).

Pinola s ukazovateľom hĺbky vrtania vďaka stupnici na páke vrtania (1 dielik = 1mm). Výkonný PM motor. POLY - V remeňová prevodovka sa stará o vysoký krútiaci moment predovšetkým v spodnej hranici počtu otáčok. Uchytenie nástroja pomocou klieštin (po 1 ks 6, 8, 10mm patria k baleniu). Krížový stôl z ocele s tromi T-drážkami (MICROMOT-norma 12 x 6 x 5mm). Pre frézovanie je možné vrtaciu hlavu a stĺp tak, ako aj pinolu strednej kolíkovej skrutky mechanicky upnúť.

Technické údaje:

230V. Výkon 140W, frekvencia 50/60Hz. Počet otáčok vretena: 280 – 550 – 870 – 1 200 – 1 500 – 2 200 ot./min. Zdvih pinoly 30 mm. Stĺp 35 x 400mm. Stôl 270 x 80mm. Celkové rozmery: X (priechne) 170mm, Y (dĺžkové) 65mm. Spodná plocha pätky 180 x 130mm. Celková výška cca 500mm. Hmotnosť cca 17kg.

Obj. č. 24 108

Stupňovité úchytky (nepatria k základnému vybaveniu) samostatne na strane 72.

Poznámka:

Ostatné príslušenstvo a nadstavce na frézovanie a sústruženie nájdete na strane 72 – 73.

Dôležité:

Pre presnejšiu prácu pri frézovaní sa odporúča vedenie pinoly a frézovacie hlavy na stĺpe mechanicky upnúť. Pri fréze FF 230 vďaka ručnej páke bleskovo zaistené.

Krížový stôl KT 230

Tak, ako vyššie uvedený a popísaný (bez frézovacej hlavy a stĺpu). S 34mm otvorom pre montáž frézovacej / vrtacej hlavy PF 230 (koncová montáž stĺpca frézovacej hlavy 35mm je opracovávaná do 34mm).

Obj. č. 24 106

Sada upínacích klieštin pre PF 230 a FF 230, 5 - dielna

Po 1 kuse pre kruhový materiál. Priemer 2,4 – 3 – 3,2 – 4 – 5mm. Dodávané v drevenej krabicičke s posuvným viečkom.

Obj. č. 24 144

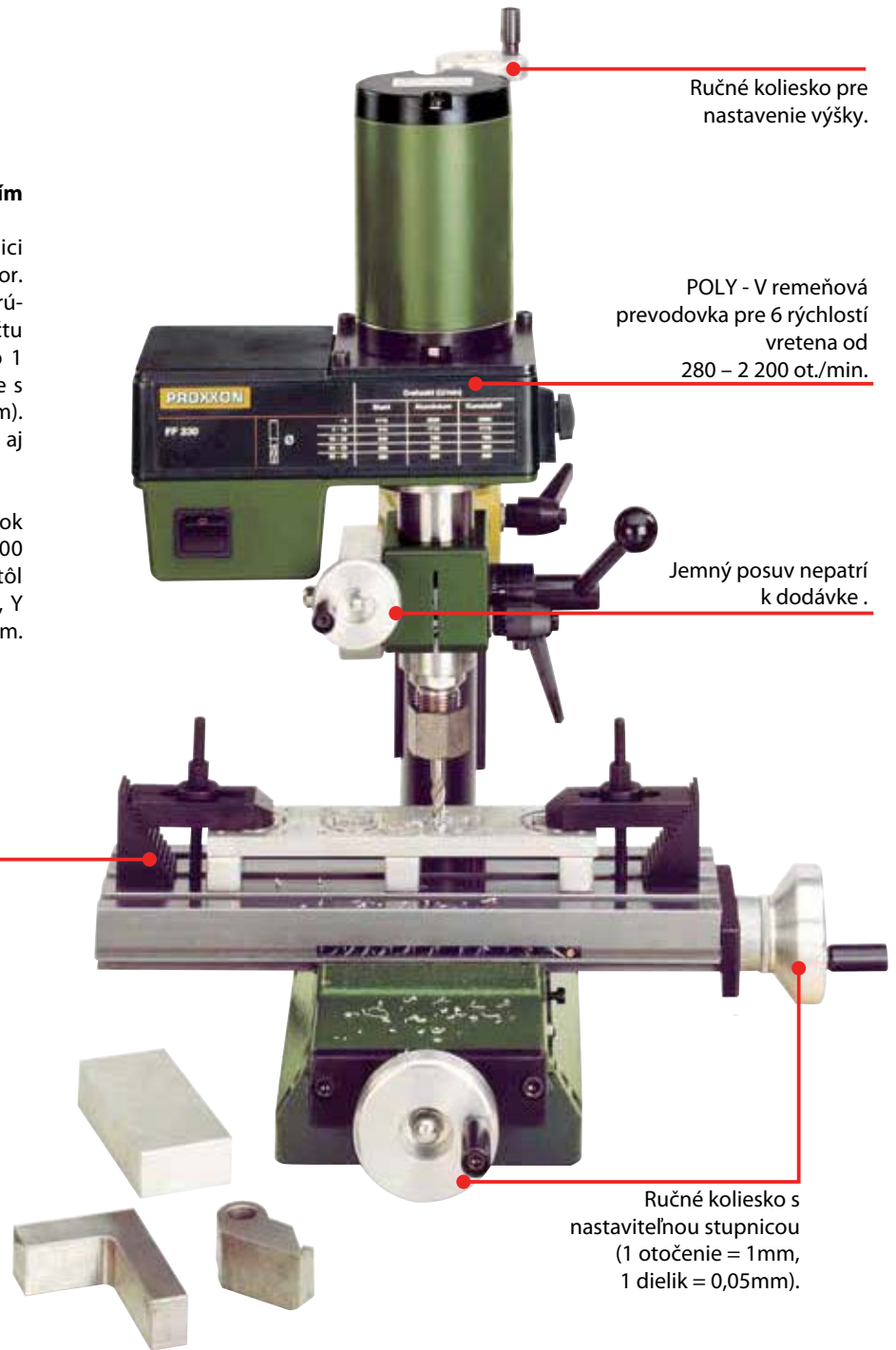

Ručné koliesko pre nastavenie výšky.

POLY - V remeňová prevodovka pre 6 rýchlostí vretena od 280 – 2 200 ot./min.

Jemný posuv nepatria k dodávke.

Ručné koliesko s nastaviteľnou stupnicou (1 otočenie = 1mm, 1 dielik = 0,05mm).

Jemný posuv pre PF 230 a FF 230

Bleskovo namontovateľný.

Posuv môže byť nastaviteľný podľa voľby výškovo (vertikálne) alebo vďaka jemnému posuvu tiež do šikma. S rozdelením na stupne (na 0 polohu). 1 otočenie = 1,5mm, 1 dielik = 0,05mm.



Obj. č. 24 140

Precízny sústruh PD 400



Hlavný vypínač s funkciou núdzového vypnutia.

Precízne sústružnícke sklúčovadlo podľa normy DIN 6386 (Ø 100mm).

Vrátane otočného upínacieho hrotu s Morseho kuželom MK 2 v koníku.

S praktickým viacnásobným nožovým držiakom a 2 prvky na držanie nožov (výškovo nastaviteľný s dorazom).



Vypínač automatického posuvu.

Prepínač pre ľavý a pravý chod a vypínač.

Ovládanie pre rýchle nastavenie suportu.

Stredová vzdialenosť 400mm. Výška hrotov 85mm. Výška hrotov nad podstavcom sústruhu 58mm.

Pre obrábanie ocele, mosadze, hliníka a plastov. Na rovinné, tvarové, pozdĺžne, kužeľovité a vnútorné sústruženie a rezanie závitov. S rozsiahlou škálou systémového príslušenstva môžete vŕtať, frézovať a drážkovať.

Strojové lôžko: z vysoko kvalitnej sivej ocele, priečne rebrovanej s brúseným prizmatickým vedením. Pre práce bez vibrácií aj pri vysokom zaťažení. S prírubou a otvormi so závitom na zadnej strane pre upevnenie vŕtacej a frézovacej hlavy PF 230. Vedenie vretena prekryté.

Vreteno: hliníkový tlakový odliatok. Veľké hlavné vreteno s dvoma nastaviteľnými kužeľovými valcovými ložiskami a objímkou MK 3 na strane sklúčovadla. Vývrt vretena 20,5mm. Presnosť kruhovitosti bez sklúčovadla 1/100mm. Otočný prepínač pre zapnutie automatického podávača (voliteľné 0,07 a 0,14 mm/ot.). Vedenie a podávač s trapézovým závitom (12 x 1,5mm).

Koník: hliníkový tlakový odliatok. Pinola Ø 24mm, výsuvná do 40mm. S „mm“ stupnicou. Úpinky MK 2 a 10mm (B 12 – vývrt/MK 2).

Podstavec: zinkový tlakový odliatok. Priečne sane (nastavenie do 85mm) a horné sane (nastavenie do 52mm) z ocele. Horné sane je možné pootočiť pre zúženie sústruženia (stupeň nastavenia až do 45°). S viacnásobným nožovým držiakom a 2 prvkami na držanie nožov s výškovo nastaviteľným dorazom. Na sústružnícke nože 10 x 10mm.

Pohon: výkonný kondenzátorový motor pre dve rýchlosti a prídavný trojstupňový remeňový pohon. Rýchlosť vretena na prvom stupni 1: 80 – 330 – 1 400rpm. Pre stupeň 2: 160 – 660 a 2 800 ot./min.

Sklúčovadlo sústruhu: Vysokokvalitné 3-čelustové sklúčovadlo podľa DIN 6386 Trieda 1 (tolerancia sústrednosti 0,04mm). Kapacita 3 – 100mm (každá čelusť zložená z vnútorných a vonkajších stupňovitých čelustí). Vrátane krytu sklúčovadla s bezpečnostným spínačom.



K základnému vybaveniu patrí viacnásobný držiak sústružníckych nožov s 2 nadstavcami (vrátane nastaviteľného výškového dorazu).

Viacnásobný držiak sústružníckych nožov

Vrátane dvoch úpiniek. Pre rýchlu výmenu nožov a bezproblémové výškové nastavenie. Pre točivé nástroje 10 x 10mm.

Obj.č. 24 415

Držiak noža (samostatne)

Vhodný k viacnásobnému držiaku,

Obj. č. 24 416

Ručné koliesko z hliníka s nastaviteľným mierkovým prstencom z ocele.

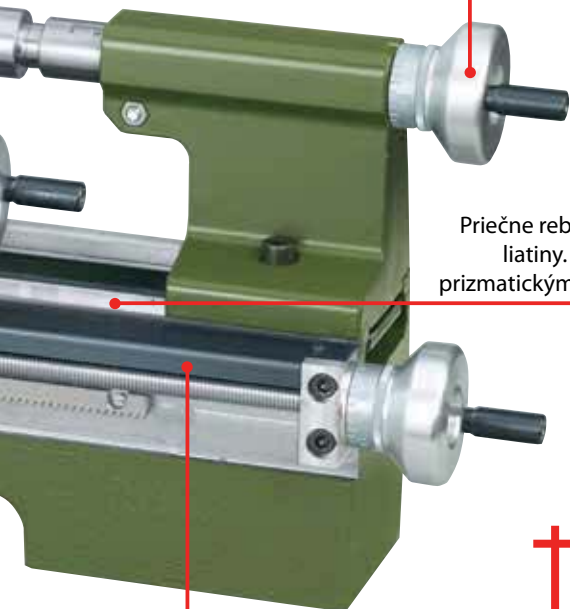

Priečne rebrované strojné lôžka zo sivej liatiny. S brúseným širokochodným prizmatickým vedením na suport a koník.

Úplne zakryté vodiace rameno s trapézovým závitom (12 x 1,5).

Upozornenie:

Sústruh PD 400 existuje aj vo verzii CNC.
Pozri strana 71.

Ručné kolesá: z hliníka, s prstencom s mierkou nastaviteľnou na 0. Pre pričný a horný posuv: 1 diel = 0,025mm. 1 otočenie = 1mm. Pre koníka a pinolu: 1 stupeň = 0,05mm, 1 otočenie = 1,5mm.

Rýchlonastaviteľná podpora: prostredníctvom veľkého ručného kolieska pripraveného k lôžku ozubenou tyčou.

Zariadenie pre rezanie závitov: pre ľavé aj pravé závit. S výmennými kolesami pre 19 rôznych stúpaní: 0,2 – 0,25 – 0,3 – 0,35 – 0,4 – 0,45 – 0,5 – 0,6 – 0,7 – 0,75 – 0,8 – 0,9 – 1 – 1,25 – 1,5 – 1,75 – 2 – 2,5 – 3mm. Tiež pre palcové závit 10 – 48 TPI.

Ďalšie technické údaje: 230V. 50/60Hz. Rozmery D 900, Š 400, V 300mm. Hmotnosť cca 45kg. Príkon motora 870W, výkon 550W, rýchlosti motora 1 400/2 800rpm.

Obj. č. 24 400



Štvorčelustové skľučovadlo sústruhu s jednotlivou nastaviteľnými čelustami.

Ideálne k upínaniu hranatých a asymetrických obrobkov. Možnosť každú čelust nastaviť zvlášť. Na rozdiel od centrického skľučovadla sústruhu je potrebné vykonať vycentrovanie polohy obrobku ručne. Kalené obojstranné čeluste s rozsahom upnutia do 100mm.

Obj. č. 24 410



Štvorčelustové skľučovadlo upínajúce centricky.

Upínanie do 100mm. Čeluste nie je možné samostatne nastavovať (automatické centrovanie). Vysoká presnosť upnutia.

Obj. č. 24 408

Samostrediace 3-čelustové skľučovadlo

Čeluste nie sú nastaviteľné nezávislo na sebe, sú samostrediace. Kapacita 3 – 100mm (každá čelust zložená z vnútorných a vonkajších stupňovitých čelustí).

Obj. č. 24 407



Lícna doska s upínacími lištami

Používa sa miesto skľučovadla. Ideálne na upnutie väčších a asymetrických obrobkov priemeru 2 priebežné T- drážky. Vrátane upínacích lišt. Ø 125mm.

Obj. č. 24 412

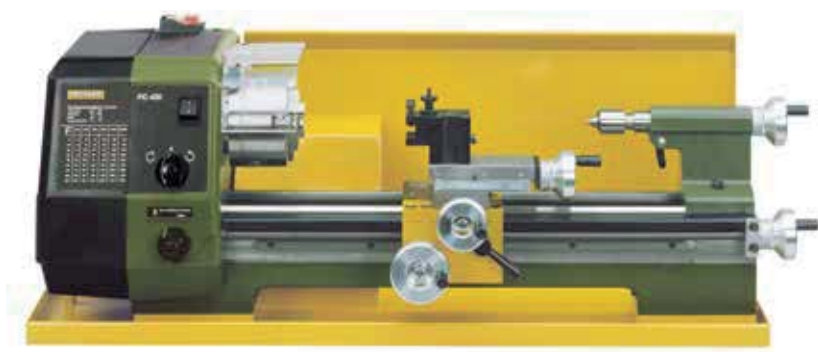

Ochranné kryty pre sústruh PD 400

Z 1,25mm hrubého ocelového plechu, pokrytého práškovým náterom. Zváraný kryt slúži na ochranu motora. Spodný podstavec s otvormi na skrutky pre pevné upevnenie sústruhu PD 400 na plochu. Dĺžka 800, šírka 270 výška 290mm.

Obj. č. 24 402



Upínacie zariadenie s klieštinami pre PD 400

Na spracovanie guľatiny s veľkou presnosťou. 9 kalených klieštin (po 1 kuse 2 – 3 – 4 – 5 – 6 – 8 – 10 – 12 – 14mm).

Presnosť kruhovitosti od 0,02mm, to znamená presnejšie, ako skľučovadlo. K tomu 1 nekalená klieština na vnútorné sústruženie. Zobrazené upínacie zariadenie sa montuje namiesto skľučovadla. V drevenej krabičke.

Obj. č. 24 419 Komplet



Pevná luneta pre opracovanie dlhých obrobkov pre PD 400

Luneta k PD 400. S lícovaním na nadstavec na prizmatické lôžko. Na spracovanie dlhších obrobkov, ale predovšetkým na pretočenie, keď je koník zaseknutý.

Obj. č. 24 404



Pohyblivá luneta pre PD 400

Montuje sa na suport sústruhu. Dôležitá pre pozdĺžne sústruženie relatívne dlhých a tenkých obrobkov.

Obj. č. 24 406

Vrtacie a frézovacie zariadenie PF 230 pre sústruh PD 400

Konštrukcia vrtacej/frézovacej hlavy je totožná s našou FF 230. Pre montáž na PD 400. Technické údaje PF 230 nájdete v popise na stranách 64/65.

Obj. č. 24 104



Centrované točivé príslušenstvo pre PD 400

Na vysoko presné pozdĺžne sústruženie. Kompletne s dvoma pevnými upínacími hrotmi (MK 2/ MK 3), jedným unášacím kotúčom s 30mm otvorom (s 3 sťahovacími skrutkami) a redukciami 30/20mm a 30/15mm. K tomu unášací kolík so závitom na zaskrutkovanie do príruby hlavného vretena na jednej strane a na unášanie obrobku nad pozdĺžnou drážkou v unášacom kotúči. Dodávané v drevenej krabičke s posuvným viečkom.

Obj. č. 24 414

Skľučovadlo s ozubeným vencom (10mm) S adaptérom pre PF 230, FF 230, FF 500/BL.

V prevedení priemyselnej kvality. S 10mm čapom ložiska na upevnenie do 10mm-upínacích klieštin. Vratane kľúča.



Obj. č. 24 110

Fréza FF 500/BL

S bezuhlíkovým priamym pohonom. Vyrobené v Nemecku.



Variabilné prednastavenie rýchlosti od 200 do 4 000 ot./min. pri vysokej presnosti (0,05mm). Digitálne zobrazenie rýchlosti.

Sofistikované ovládanie pomocou pozície rotora a rýchlostných senzorov zaručuje vysoký krútiaci moment pre použitie veľkých frézovacích nadstavcov v rozsahu nižších otáčok. Masívny stĺp s rybinovým vedením. Hlava frézy je výkyvná o 90° doprava a doľava (s mierkou v stupňoch). Objímka vretena je pripravená na prichytenie posuvného adaptéra (pozri nižšie). Upevnenie obrobku pomocou univerzálnych klieštín typ ER 20: (DIN ISO 15488) 6 – 8 – 10 a 12mm sú súčasťou príslušenstva. Výškové nastavenie ramena pomocou rúk ovládaného kolesa. Masívny priamo-frézovací stôl z ocele s troma priebežnými T-drážkami MICROMOT (12 x 6 x 5mm). Všetky 3 kolesové ovládače so stupňovitou mierkou (1 otočenie = 2mm).

Technické údaje:

230V. 400W. 50/60Hz. Otáčky vretena 200 – 4 000 ot./min. Krk 125mm. Zdvih pinoly 30mm. Stĺp 120 x 100 x 430mm. Stôl 400 x 125mm. Vertikálny posun (os Z) 220mm, priečny (os X) 310mm, hĺbkový (os Y) 100mm. Rozmery: výška = 750mm, šírka a hĺbka 550mm. Hmotnosť cca. 47kg.

Obj. č. 24 350

Univerzálne upínacie klieštiny typ ER 20

Pre frézu FF 500/BL. Ale aj pre staršie verzie frézovacej/vrtacej hlavy PF 400 (od výrobného čísla 401-10910) a frézu FF 500 (od výrobného čísla 5648). Vysoká miera vystredenia a presnosť opakovania. Môže byť znížená na 0,5 mm pod ich nominálny priemer (nevyžaduje stredné veľkosti). Hĺbka = 21mm, dĺžka = 31,5mm. Každý od 2,5 – 3 – 3,5 – 4 a 5mm je súčasťou balenia. Dodávané v drevenej krabicičke s posuvným viečkom.

Obj. č. 24 253

Jemný posuv pre presné úpravy pri frézovaní pre FF 500/BL



Bleskovo namontovateľný. So spojkou: posun môže byť nastaviteľný podľa voľby vrtacou pákou alebo polohovým kolieskom (montáž nepotrebná). Dvojdielné ručné koliesko s rozdelením na stupne (na 0 polohu). 1 dielik = 0,05mm.

Obj. č. 24 254

2 Zachytávacia vaňa pre frézy PROXXON

Vyrobená z oceleového 1,5mm plechu, povrch upravený práškovou farbou. Stabilné upevnenie k podkladu umožňujú predvrtania (vaňa je aj napriek tomu absolútne nepriepustná). D 700mm, Š 420mm, V 40mm.

Obj. č. 24 322



Počas frézovania môže byť púzdro vretena upnuté T-skrutkou.

Poznámka:

Upínacie čeluste, fréza a obrobok nie sú súčasťou dodávky.

Poznámka:

Fréza FF 500/BL je tiež k dispozícii ako CNC verzia (pozri str. 71).

1 Automatický univerzálny axiálny posuv AV/E. Rovnomerné frézovanie. Prepínateľné na ručné ovládanie.

Pre os X frézy FF 500/BL, predchodca súradnicového stola KT 400 a frézu FF 400. Špeciálny jednosmerný motor s reguláciou otáčok. Manuálny pohon s funkciou voľnobehu a dvoma rýchlostnými stupňami: 1. stupeň pre bežné obrábanie (20 – 65 mm/min). 2. stupeň: pre obrábanie vyššou rýchlosťou alebo rýchle nastavenie osi X (75 – 260 mm/min). Jednoduchá montáž: namontovaná na krížový stôl pomocou dvoch skrutiek.

Technické údaje:

230V. 100W. 50/60Hz. Rýchlosť vretena 10 – 130 ot./min. Rozmery(V x Š x H): 120 x 170 x 210mm. Hmotnosť 3,5kg. Trieda izolácie 1.

Obj. č. 24 326

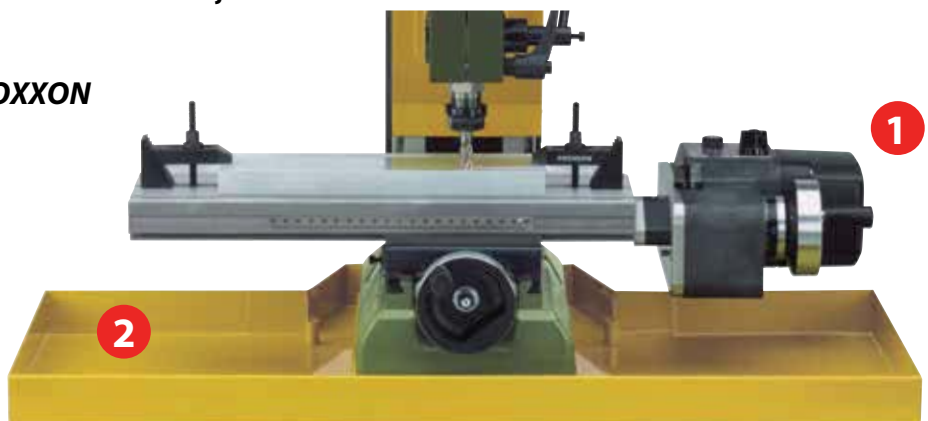



Digitálny ukazovateľ polohy DA 3.1

S veľkým multifunkčným displejom, s 3 sklenenými pravítkami (každé so senzorom) s upevňovacími elementmi.

Primerané pre opakované obrábanie: ďalší počiatočný bod navyše k nulovému bodu môže byť nastavený kdekolvek. Najdôležitejšie výpočtové funkcie:

- Výpočet a označenie stredovej polohy
- Základné aritmetické operácie
- Umiestnenie vrtov v akýchkoľvek priamych líniách a kruhových stopách
- Frézovanie pokrivených plôch
- Frézovanie rádiusov v rôznych rovinách

Technické údaje:

Digitálny displej 265 x 182 x 4mm pre 110 – 230V. 50/60Hz. Sklenené snímače pre pojazdy: vertikálna (Z-os) 220mm, priečna (X-os) 300mm, hĺbková (Y-os) 100mm. 200cm dlhý obalený prívodný kábel so zástrčkou.

Obj. č. 24 323

MICROMOT-adaptér

Pre použitie s vysokorýchlostnými rotačnými prístrojmi MICROMOT

v kombinácii s MICRO frézami FF 500/BL a FF 500/BL-CNC. A predovšetkým pre použitie s jemnou frézou FF 500/CNC. Adaptér je ľahko vymeniteľný so sériovo dodávanou frézovacou hlavou. Vďaka našej 20mm systémovej objímke je možné teraz upevniť všetky prístroje MICROMOT série 60, MICROMOT jemnú multibrúsku a vŕtačku FBS 240/E a MICROMOT priemyselnú brúsku a vŕtačku IBS/E. Predovšetkým pre aplikácie, pri ktorých sú potrebné vysoké otáčky s malými frézami (napríklad: frézovanie dosiek plošných spojov). Tiež pre jemné vŕtanie. Dodávané komplet s upevňovacími skrutkami.

Obj. č. 24 346



Univerzálny otočný stôl UT 400

Umožňuje rovnomerné opracovanie kruhových obrobkov.

Na horizontálne a vertikálne upínanie. Slimákový prevod na delenie až do 360°. S možnosťou prevádzať takmer všetky delenia pod 100. Pomocou 4 deliacich kotúčov patriacich k zariadeniu: 27/42, 33/40, 34/39 a 36/38. Na výrobu ozubených kolies, prevodov, rační, dorazov atď. (dodávané bez upínajúcej dosky). Uchytenie skľučovadla je identické s hlavným vretenom sústruhu. Dodávané s vodiacimi vložkami a upevňovacími skrutkami pre T-drážky podľa normy MICROMOT (12 x 6 x 5mm). V drevenej krabičke s posuvným viečkom.

Obj. č. 24 421

Poznámka:

Otočný stôl UT 400 je k dispozícii aj ako CNC verzia (model UT 400/CNC, obj. č. 24 423). Podrobný popis nájdete v špeciálnej brožúre pre CNC produkty PROXXON, ktorú si môžete vyžiadať pod obj. č. 95 158 (v nemčine) alebo obj. č. 95 372 (v angličtine). Alebo si prezrite našu stránku na www.proxxon.com.

Jemná fréza FF 500/CNC

Obsahuje CNC ovládač a užívateľsky prívetivý softvér (beží na WINDOWS® s rozhraním RS 232).

Dvojnásobný valcovaný hriadeľ uložený na guľôčkových ložiskách vo všetkých troch osiach a tri silné krokové motory. Veľké pojazdy: X-os cca 290mm, Y-os cca 100mm, Z-os cca 200mm. Mechanické časti sú identické s jemnou frézou FF 500 (pozri stranu 69).

Obj. č. 24 360

Fréza FF 500/BL-CNC-ready

Ako popísané, ale bez ovládača a softvéru. Pripojenie k ovládaču tromi štandardnými zástrčkami (SUB-D 9POL).

Obj. č. 24 364

Poznámka:

Kroko-svorky, frézovací bit a obrobok nie sú súčasťou dodávky.

Upozornenie:

Pre sústruh PD 400/CNC a jemnú frézu FF 500/BL-CNC je k dispozícii osobitný prospekt s detailným popisom. Objednať si ho môžete pod Obj. č. 95 372.

Môžete sa tiež informovať na internetovej adrese www.proxxon.com!



Sústruh PD 400/CNC

Aj tento stroj sa dodáva kompletne s riadiacou jednotkou a užívateľsky príjemným softvérom (pracuje pod WINDOWS®).

Osový pohon pomocou dvoch krokových motorov a hriadeľa uloženého na guľôčkových ložiskách. Mechanické časti sú identické s osvedčeným PROXXON-sústruhom PD 400 (pozri strany 66/67).

Obj. č. 24 500

Poznámka:

Tieto nástroje a podrobnejší popis nájdete na strane 58 katalógu!



MICRO fréza MF 70/CNC-ready

Zaujímavé hlavne pre užívateľov, ktorí už vlastnia riadiacu jednotku alebo by si ju radi zakúpili od iného dodávateľa na trhu. S krokovými motormi pre osi X (priechne), Y (pozdĺžne) a Z (vysoké).

K dispozícii aj samostatne: MICRO krížový stôl KT 70 / CNC-ready

S dvoma krokovými motormi pre osi X (priechne) a Y (pozdĺžne).



Takmer všetky časti sú balené v drevených krabičkách. Pre lepšie usporiadanie a dlhšie uschovanie!



Zariadenie na sústruženie rádiusov

Je pripojený na krížovom posúvači na mieste držiaka nástrojov. Pre vytváranie konvexných a konkávných tvarov s polomerom otáčania alebo 3/4 okruhu s polomerom max. 32mm. Výškovo nastaviteľný držiak nástrojov (hrot vŕtacieho nástroja nastaviteľný od 30 do 45mm nad krížový posúvač) pre použitie so sústruhmi FD 150/E, PD 250/E, PD 400 a staršími sústruhmi PROXXON. Rozmery: základná doska 67 x 50mm, výška 55mm. Vrátane rezného nástroja 8 x 8 x 80mm.

V drevenom boxe s posuvným vekom.

Obj. č. 24 062



Prístrojový držiak pre obvodové brúsenie na sústruhu.



Vyrobené z ocele so štandardnou 20mm objímkou MICROMOT. Pre presné upínanie rotačných prístrojov IBS/E alebo LBS/E k sústruhu. Upínacia stopka 8 x 10mm. Celková dĺžka 65mm.

Obj. č. 24 098

Precízne strojové zveráky

Absolútne kolmý. Rozkladá sa tiež bočne aj čelne. S vodiacimi vložkami a upevňovacími skrutkami pre T-drážky podľa normy MICROMOT (12 x 6 x 5mm). V drevenej krabičke s posuvným viečkom.

PM 40



Šírka čelustí 60mm. Rozpätie 34mm. Celková dĺžka 70mm.

Obj. č. 24 260

PM 60



Šírka čelustí 60mm. Rozpätie 42mm. Celková dĺžka 100mm.

Obj. č. 24 255

Stupňovité upínky frézované z ocele



2 stupňovité podložky a upínky.

S vodiacimi vložkami a upevňovacími skrutkami pre T-drážky podľa normy MICROMOT (12 x 6 x 5mm). V drevenej krabičke s posuvným vekom.

Pre obrobky do hrúbky 20mm

Obj. č. 24 256

Pre obrobky do hrúbky 35mm

Obj. č. 24 257

Držiak pre kruhové závitové očka



Pre závit M 3 – 4 – 5 – 6 – 8 a 10.

S držiakom Ø 10mm pre montáž do konika skľučovadla sústruhu. Držiak je držaný v ruke pri rezaní závitov. Úhľadne zabalené v drevenej krabičke s posuvným vekom.

Obj. č. 24 082

Presné prizmy



Na upevnenie rôznych obrobkov.

Z kalenej ocele, jemne brúsené. Rozličné hĺbky prizmových rezov s 90 stupňovým uhlom. Veľkosť 50 x 30 x 30mm. Silná objímka s ryhovanou skrutkou na pevné zovretie obrobku. V drevenej krabičke s posuvným viečkom.

Obj. č. 24 262 2 kusy

Súprava paralelných dištančných



podložiek. Paralelne vybrúsené.

Použitie pri nastavovacích prípravných prácach s vŕtacími, sústružiacimi a frézovacími strojmi.

Z vysoko legovanej, tvrdenej ocele (58 – 62 HRC). Paralelná presnosť 0,002mm.

Po 2 kusoch 8 x 10, 15, 20, 25, 30, 35 a 40mm. Dĺžka 100mm. Balenie – v drevenej krabičke.

Obj. č. 24 266

Sada stopkových fréz (2 – 5mm).

Všetky frézy so 6mm upínacou stopkou. Po 1 kuse vo veľkosti 2, 3, 4, 5mm. Dvojnožové, podľa normy DIN 327. Z HSS-Co5. Dostupné v drevenom obale s posuvným vrchnákom.

Obj. č. 24 610



Sada stopkových fréz (6 – 10mm).

Po jednom kuse vo veľkosti Ø 6, 7, 8, 10mm. Štvornožové podľa normy DIN 844. Z HSS-Co5. Dostupné v drevenom obale s posuvným vrchnákom.

Obj. č. 24 620

Sada strediacich vrtákov, 3-dielna

Z HSS ocele. DIN 333. (tvar A). 60 stupňov. Kompletná sada po 1 ks veľkosti 2 – 2,5 – 3,15mm.

Obj. č. 24 630



Sada na definovanie hrán



S brúseným povrchom. Na definovanie hrán a plôch obrobkov. Veľkosť 6 x 6 x 50mm pre bežné práce. 6 x 5 x 75mm pre hlbšie uložené hrany a zlomy.

Dostupné v drevenom obale s posuvným vrchnákom.

Obj. č. 24 434

Držiak noža a nástroj na upichovanie

Používa sa na oddeľovanie obrobkov a drážkovanie. Dodávané vrátane noža HSS 12 x 3 x 85 mm, ktorý obsahuje kobalt.



Používa sa v rýchlo-vymeniteľnom systéme PD 400

Obj. č. 24 417

Používa sa v rýchlo-vymeniteľnom systéme PD 250/E

Obj. č. 24 217

Čepel pre odpichový držiak (samostatne).

Opísané vyššie.

Obj. č. 24 554

NOVINKA

Sústružnícke nože z vysokokvalitnej HSS - ocele obsahujúcej kobalt.

5 - dielna sada

Überák, upichovák, hladíč, pravý a ľavý stranový nôž. Dostupné v drevenom obale s posuvným vrchnákom.



8 x 8 x 80mm (pre PD 230/E a PD 250/E).

Obj. č. 24 530

10 x 10 x 80mm (pre PD 400).

Obj. č. 24 550

3 - dielna sada závitových nožov na rezanie závitov.

1 nôž na vonkajšie závitky (metrické 60 stupňov), 1 nôž na vnútorné závitky (metrické) a 1 vyvítavací nôž. Dostupné v drevenom obale s posuvným vrchnákom.



8 x 8 x 80mm (pre PD 230/E a PD 250/E).

Obj. č. 24 540

10 x 10 x 80mm (pre PD 400).

Obj. č. 24 552

Sada sústružníckych nožov z HSS na vnútorné závitky, 6-dielna.



Na rezanie závitov metrických 60 stupňov a Whitworth 55 stupňov. Po 1 kuse odpichového noža 1,3 – 2,65 – 4mm. Priemer upínacej stopky 6mm. Celková dĺžka 95mm. Nože sa zasúvajú do držiaka dodávaného v balení a zaistujú do držiaka PD 250/E alebo PD 400.

Dostupné v drevenom obale s posuvným vrchnákom.

Obj. č. 24 520

Sada držiakov nožov s tvrdokovovými otočnými plátkami pre PD 230/E, PD 250/E a PD 400.



3 držiaky (90mm dlhé)

① Na obrábanie a rovanie.

② Na hladenie a pozdĺžne sústruženie.

③ Na vykrúcanie a vrtanie.

Tvrdokovové plátky 55 stupňov. Vrátane troch rezervných plátok, upevňovacia skrutka a kľúč TX 8.

8 x 8mm (pre PD 230/E a PD 250/E)

Obj. č. 24 555

10 x 10mm (pre PD 400)

Obj. č. 24 556

Tvrdokovové otočné plátky (samostatne)

K hore uvedeným držiakom nožov.

Obj. č. 24 557 sada (10 ks)

Sada tvrdokovových fréz s výmennými nožmi pre PD 250 / E a PD 400

NOVINKA



Nôž je v uhle 45° pre karbidové vložky Ø 6mm. Pre extra vysokú kvalitu povrchu a malú drsnosť povrchu, pre polomery sústruženia a rezanie okrúhlych drážok. Sada obsahuje dve vložky z karbidu volfrámu, dve zaistovacie skrutky a kľúč TX 8.

8 x 8 x 60 mm (pre PD 250/E)

Obj. č. 24 560

10 x 10 x 70 mm (pre PD 400)

Obj. č. 24 562

Náhradné tvrdokové rezné nástroje (nie sú zobrazené)

Pre držiaky, viď. popis vyššie.

Obj. č. 24 564 sada (10 ks)

Frézovací motor BFW 40/E. S regulačným prístrojom. Pre 900 – 6 000 ot./min.

Priebežne trojnásobný guľičkovo uložený hriadel (bez prevodu). Vďaka tomu veľmi kludný chod bez vibrácií s vysokou presnou kruhovitosťou.

Hlava krytu hliníkového odliatku. So 43 mm krcom vretena (Euro norma). Veľkoplošný jednoduchý vypínač s núdzovou vypínacou funkciou. Prehľadná tabuľka pre jednoduchšiu predvoľbu otáčok pri vrtaní a frézovaní rôznych materiálov. Maximálny príkon 250W.

Vysoký krútiaci moment aj pri nízkych otáčkach. Otáčky vretena sú pynule nastaviteľné medzi 900 a 6 000 ot./min. S klieštinami vo veľkosti 2.35 – 3 – 3.2 – 4 – 5 a 6mm. K dodávke patria 2 upínacie kľúče.

Ďalšie technické údaje:

Riadiaca jednotka 230V, 40V DC sekundárne napätie.

Obj. č. 20 165



Krížový stôl KT 150 Hliníkový tlakový odliatok.

Precízne frézované rybinové vedenie. Preto sa hodí tiež na opracovanie kovu.

Na drážkovanie, frézovanie automatovej ocele, neželezných kovov, plastu a dreva. Každá drážka s upevňovacím zariadením. Vedenie je možné bez vôle doladovať. Nastavovanie dvomi regulačnými kolieskami s nastaviteľnou nulovou polohou. 1 otočenie = 2 mm posuv, 1 dielik = 0,05 mm posuv. Rovinne frézovaná pracovná plocha. 3 priebežné T-drážky podľa normy MICROMOT (12 x 6 x 5mm). K stolu patrí taktiež doraz so štandardným lícovaním (tiež pre 45°), upevňovacie skrutky a zvierka. Pracovná plocha 200 x 200mm. Zdvih maximálne 150 x 150mm. Konštrukčná výška 75mm. Hmotnosť 4,9kg. Vpravo zobrazené úpinky nepatria k dodávanému príslušenstvu.

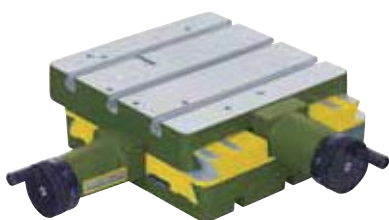

Obj. č. 20 150



**Vrtací stojan
na str. 75.**

Vrtací a frézovací stojan BFB 2000.
Pre štandardné vrtáčky so 43mm objímkou.

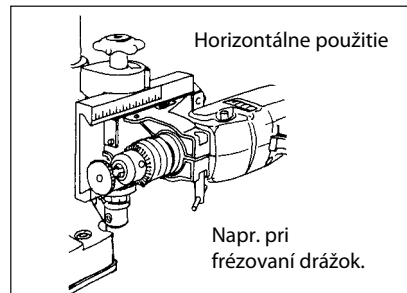
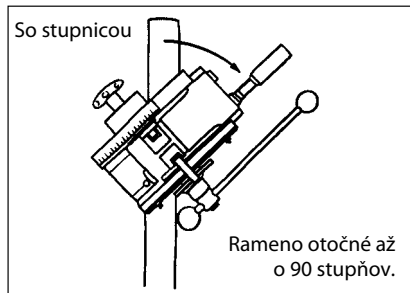
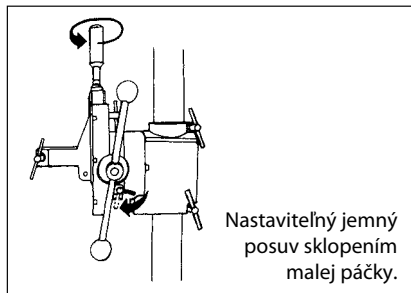

Hlava ramena otočná až o 90°, čo zvyšuje počet možností použitia:

šikmé vrtanie, mnohostranné frézovanie bez špeciálnych fréz, frézovanie šikmých pozdĺžnych otvorov. Možnosť prepnutia na jemný posuv pre dolaďovanie pri hornom frézovaní. S hĺbkovým dorazom a hĺbkovou stupnicou. Silno redukovaný posuv ozubených tyčí pre vrtanie bez vynaloženia väčšej sily. 45mm silný vrtací stojan, 500mm dlhý. Cca 140mm dosah (od stredu stojana po stred nástroja). Rovinne frézovaná masívna základná doska, s úžitkovou plochou stola veľkosti 200 x 200mm a dve priebežné T-drážky podľa normy MICROMOT (12 x 6 x 5mm). Jednoduché uchytenie všetkých bežne dostupných vrtáčiek so 43mm hrdlom vretena. Hmotnosť cca 6,5kg.

Obj. č. 20 000







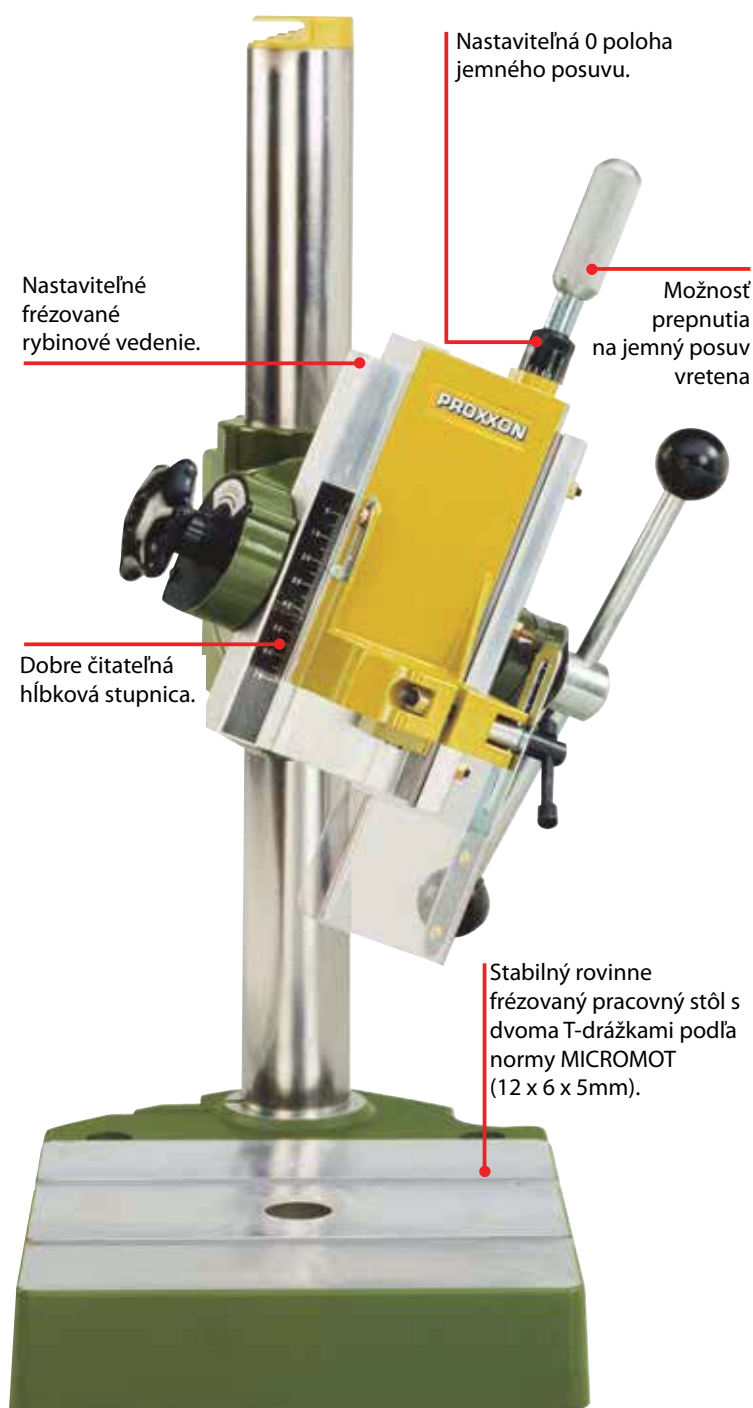

Poznámka:

Dizajnéri Proxxon preferujú hliníkové tlakové odliatky. Ušľachtily, nerezo-vý a staticky odolný materiál. Kovania a podávače sú vyrobené na našich moderných CNC strojoch (frézované, líniovo vyvrtané, sústružené atď.). Dokonalá presnosť!

Poznámka:

Nový univerzálny frézovací systém UF/E s rýchlosťami od 10,000 do 30,000 ot./min. je popísaný na strane 56.



	<i>Strana</i>
	<i>Ručné náradie - napájanie 230V</i> 3 – 15
	<i>Akumulátorové náradie</i> 16 – 19
	<i>Ručné náradie – napájanie 12V</i> 20 – 25
	<i>Systémové príslušenstvo k ručnému náradu (ohybné hriadele, stojany...)</i> 15 26 – 29
	<i>Príslušenstvo v priemyselnej a dentálnej kvalite (rotačné)</i> 30 – 35
	<i>Ostatné zariadenia a náradie pre jemné operácie</i> 36 – 37
	<i>Séria hobby a poloprofesionálnych stolových zariadení (príslušenstvo)</i> 38 – 55 57
	<i>Sústruhové a frézovacie systémy a príslušenstvo</i> 56 – 73
	<i>Frézka BFW 40/E</i> 74
	<i>Príslušenstvo k ručným vítačkám (43mm objímka)</i> 75

PROXXON GmbH
Industriepark Region Trier
Dieselstraße 3 - 7
DE-54343 Föhren
Tel.: +49(0) 65 02 - 93 17 - 0 • Fax +49(0) 65 02 - 93 17 - 200
e-mail: export@proxxon.com • www.proxxon.com



Samostatný 38-stranový katalóg je dostupný pre ručné náradie PROXXON INDUSTRIAL. Môžete si ho objednať zdarma na adrese uvedenej vľavo.